



Подростковая серия "Верона"

Инструкция по сборке

Для удобства транспортировки и сохранности внешнего вида изделия изготовлены в разобранном виде
Прежде чем приступить к сборке изделия, внимательно ознакомьтесь с данной инструкцией.

Скомплектуйте фурнитуру и детали согласно спецификации. При ударах по деталям необходимо применять брусок, обернутый тканью. Изделие необходимо собирать на ровном месте, покрытом тканью или бумагой.

Инструмент для сборки: молоток маленький, отвертка с крестообразным шлицем, отвертка с прямым шлицем,

Полка для книг

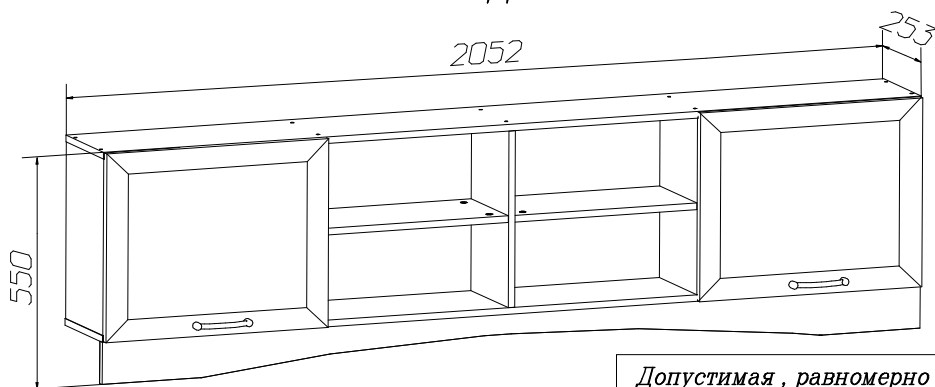

Допустимая, равномерно распределенная нагрузка
не более 10кг

ИНСТРУКЦИЯ ПО ЭКСПЛУАТАЦИИ И УХОДУ ЗА МЕБЕЛЬЮ

Сохранность мебели и срок ее службы зависят не только от качества материалов и изготовления, но также и от правильного ухода за мебелью при ее эксплуатации. Мебель, выпускаемая АО "Можгинский лесокombинат", необходимо эксплуатировать в сухих проветриваемых помещениях при температуре воздуха от 10° до 28°С и относительной влажности 50–70%.

ЗАПРЕЩАЕТСЯ:

- ставить любую мебель около источников тепла (печи, камины, батареи отопления);
 - содержать мебель в сырых непроветриваемых помещениях мебель боится сырости;
 - использовать для чистки различные абразивные порошки и пасты;
 - устанавливать мебель под прямые солнечные лучи, т.к. возможны изменения цвета и порча внешнего вида изделия.
- протирать изделия с фотопечатью спиртосодержащими растворами.**

СЛЕДУЕТ:

- беречь все поверхности мебели от механических повреждений, от воздействия кислот, щелочей, спиртов, растворителей;
- периодически подтягивать винты, шурупы.
- чистить поверхность мебели можно только мягкими тканями с применением мыла с последующей протиркой насухо.

ГАРАНТИЙНЫЙ ТАЛОН

1 Претензии по качеству и комплектности должны направляться покупателем непосредственно в магазин, где была приобретена мебель, с обязательным приложением товарного чека.

2 По дефектам, появившимся из-за несоблюдения правил эксплуатации и ухода за мебелью, претензии не принимаются.

Предприятие – изготовитель гарантирует покупателю сохранение всех качественных показателей мебели, обусловленных ГОСТ 16371–2014, в течение 24 месяцев с момента продажи магазином, при условии соблюдения правил сборки и эксплуатации.

Срок службы – 10 лет.

Дата выпуска _____













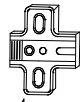
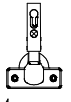

Штамп ОТК

Дата продажи магазином _____

Штамп магазина

Уважаемые покупатели! При соблюдении правил ухода и эксплуатации Ваша мебель прослужит значительно дольше.

Спецификация фурнитуры

$\phi 1$ Винт-конфирмат	$\phi 2$ Ключ		$\phi 4$ Шуруп 4x16	$\phi 5$ Гвоздь 2x20	$\phi 6$ Шайба мебельная	$\phi 7$ Петля накладная Планка	$\phi 8$ Петля накладная Корпус
 28 шт.	 1 шт.		 24 шт.	 38 шт.	 12 шт.	 4 шт.	 4 шт.
$\phi 9$ Ручка (показана условно)	$\phi 10$ Амортизатор	$\phi 11$ Подвеска	$\phi 12$ Шуруп 3x20	$\phi 13$ Винт M4x20	$\phi 14$ Дюбель двойной	$\phi 15$ Эксцентрик	$\phi 16$ Заглушка для эксцентрика
 2 шт.	 4 шт.	 4 шт.	 12 шт.	 4 шт.	 2 шт.	 4 шт.	 4 шт.
стяжка межсекционная							
				Винт		Муфта стяжки	
				 4 шт.		 4 шт.	



Схема установки задней стенки шкафа для ящиков.



Начните сборку каркаса. Проверьте перпендикулярность и параллельность щитов и зафиксируйте с помощью задней стенки из ДВП, как указано на рисунке, не нарушая диагонали. Помните, что от этого зависит правильность работы выдвижных ящиков и створок.

Схема регулировки двери

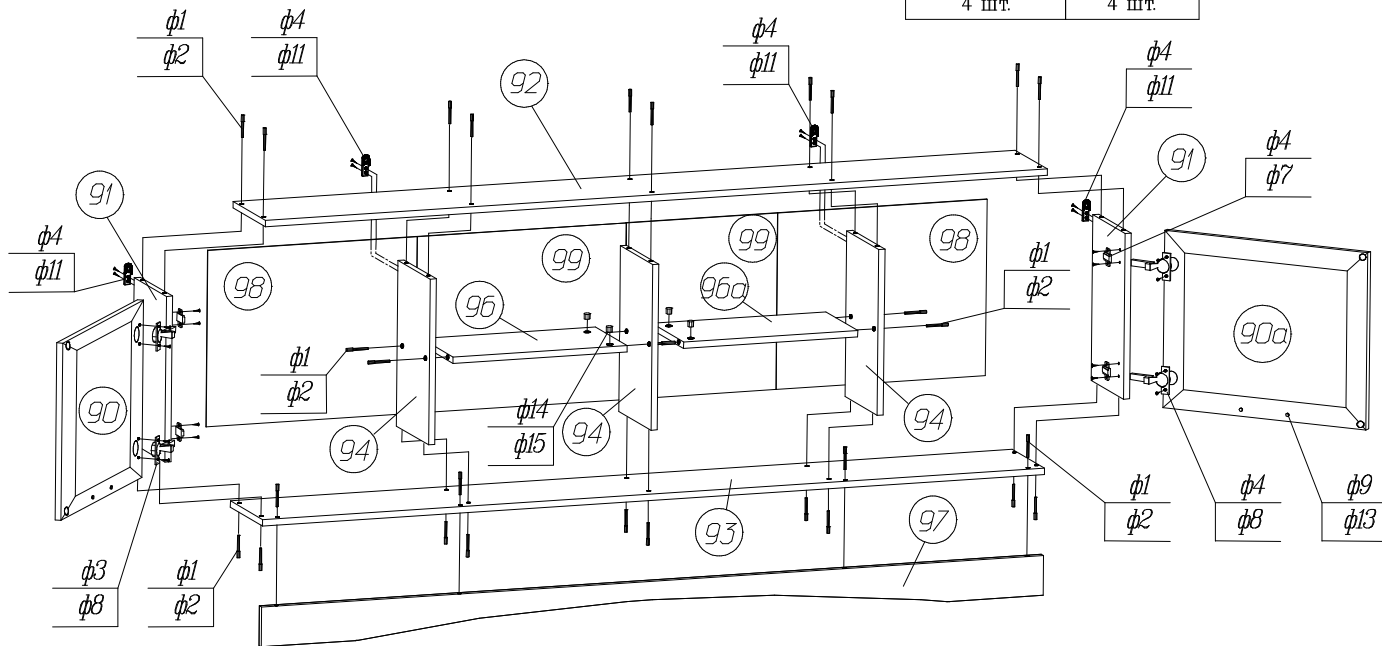
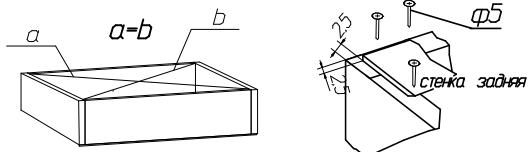
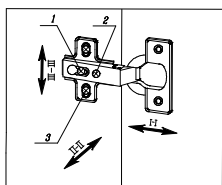

Регулировка по высоте (II-III)
Ослабить шурупы (3) выравнять дверь по высоте и снова затянуть шурупы.
Регулировка расстояния от корпуса (I-I)
Ослабить установочный винт (1) и отрегулировать расстояние между корпусом и дверью. Затем установочный винт снова затянуть.
Регулировка наложения двери (II-III)
Ослабить установочный винт (1), регулировочным винтом (2) отрегулировать наложение двери установочный винт снова затянуть.

Сохраняйте инструкции и этикетки с упаковок до окончания гарантийного срока

Наименование	Поз	Кол-во	Размеры, мм
Дверь	90, 90а	2	557x447
Стенка вертикальная	91	2	234x418
Стенка горизонтальная верхняя	92	1	2052x234
Стенка горизонтальная нижняя	93	1	2052x234
Стенка-перегородка верт.	94	3	234x418
Стенка горизонтальная	96, 96а	2	234x457
Планка декоративная	97	1	2052x100
Стенка задняя ДВП	98	2	549x445
Стенка задняя ДВП	99	2	472x445

После установки полки на место, стяните ее с рядом стоящими шкафами с помощью межсекционной стяжки, досверлив отверстия диаметром 5 мм.

Изготовитель оставляет за собой право на внесение изменений в детализацию изделия, состав, вид и комплектность фурнитуры.

СПАСИБО ЗА ПОКУПКУ!

Все замечания и пожелания присылайте по адресу:

E-mail: sales@mlk-mebel.ru

сайт: mlk-mebel.ru