

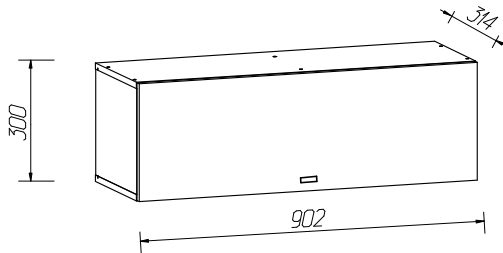

## Набор мебели для гостиной "Скайлайн"

Шкаф настенный с горизонтальной дверью (900)



Допускается вариант  
вертикальный установки

### ИНСТРУКЦИЯ ПО ЭКСПЛУАТАЦИИ И УХОДУ ЗА МЕБЕЛЬЮ

Сохранность мебели и срок ее службы зависят не только от качества материалов и изготовления, но также и от правильного ухода за мебелью при ее эксплуатации. Мебель, выпускаемая АО "Можгинский лесокombинат", необходимо эксплуатировать в сухих проветриваемых помещениях при температуре воздуха от 10\*до 28\*С и относительной влажности 50-70%.

#### ЗАПРЕЩАЕТСЯ:

- ставить любую мебель около источников тепла (печи, камины, батареи отопления);
- содержать мебель в сырых непроветриваемых помещениях мебель боится сырости;
- использовать для чистки различные абразивные порошки и пасты;
- устанавливать мебель под прямые солнечные лучи, т.к. возможны изменения цвета и порча внешнего вида изделия.

#### СЛЕДУЕТ:

- беречь все поверхности мебели от механических повреждений, от воздействия кислот, щелочей, спиртов, растворителей;
  - периодически подтягивать винты, шурупы.
  - протирать изделия с фотопечатью необходимо влажной мягкой тканью без усилия и без применения чистящих средств. Избегайте применения твердых приспособлений: скребка, губки с рабочим покрытием из металлического волокнообразного или пластикового материала.
- непосредственно в магазин, где была приобретена мебель, с обязательным приложением товарного чека.

### ПОРЯДОК ПРЕДЪЯВЛЕНИЯ ПРЕТЕНЗИЙ ПО КАЧЕСТВУ МЕБЕЛИ

- 1 Претензии по качеству и некомплектности должны направляться покупателем
- 2 По дефектам, появившимся из-за несоблюдения правил эксплуатации и ухода за мебелью, претензии не принимаются

Предприятие – изготовитель гарантирует покупателю сохранение всех качественных показателей мебели, обусловленных ГОСТ 16371-2014, в течение 24 месяцев, с момента продажи магазином, при условии соблюдения правил сборки и эксплуатации.

Срок службы-10лет.

Дата выпуска \_\_\_\_\_

Штамп ОТК

Дата продажи магазином \_\_\_\_\_

Штамп магазина

## Инструкция по сборке

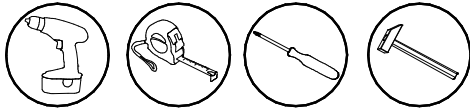













- 1 Перед началом сборки внимательно ознакомьтесь с инструкцией.
- 2 Проверьте комплектность деталей и фурнитуры по спецификациям.
- 3 Сборку производить на ровной, горизонтальной, чистой и твердой поверхности,

### Спецификация деталей

Наименование	Поз	Кол-во
Стенка вертикальная	22, 22a	2
Стерка перегородка	12	1
Стенка горизонтальная	24, 24a	2
Дверь	15	1
Стенка задняя	13	1

### Спецификация фурнитуры

$\varnothing 1$ Винт-конфирмат  2 шт.	$\varnothing 2$ Ключ  1 шт.	$\varnothing 3$ Газ-лифт 50Н  2 компл.	$\varnothing 4$ Шуруп 4x16  8 шт.	$\varnothing 5$ Винт 6x13  8 шт.	$\varnothing 6$ Подвес  2 комплекта	
$\varnothing 7$ Планка петли  2 шт.	$\varnothing 8$ Корпус петли  2 шт.	$\varnothing 9$ Ручка  1 шт.	$\varnothing 10$ Амортизатор  2 шт.	$\varnothing 11$ Клин  4 шт.	$\varnothing 12$ Шуруп 3x20  4 шт.	$\varnothing 13$ Шуруп 35 x16  10 шт.



Схема установки подвеса

Проверьте заднюю стенку под используемый крепеж

Установите навесы в эти отверстия для горизонтальной установки шкафа.

Установите навесы в эти отверстия для вертикальной установки шкафа.

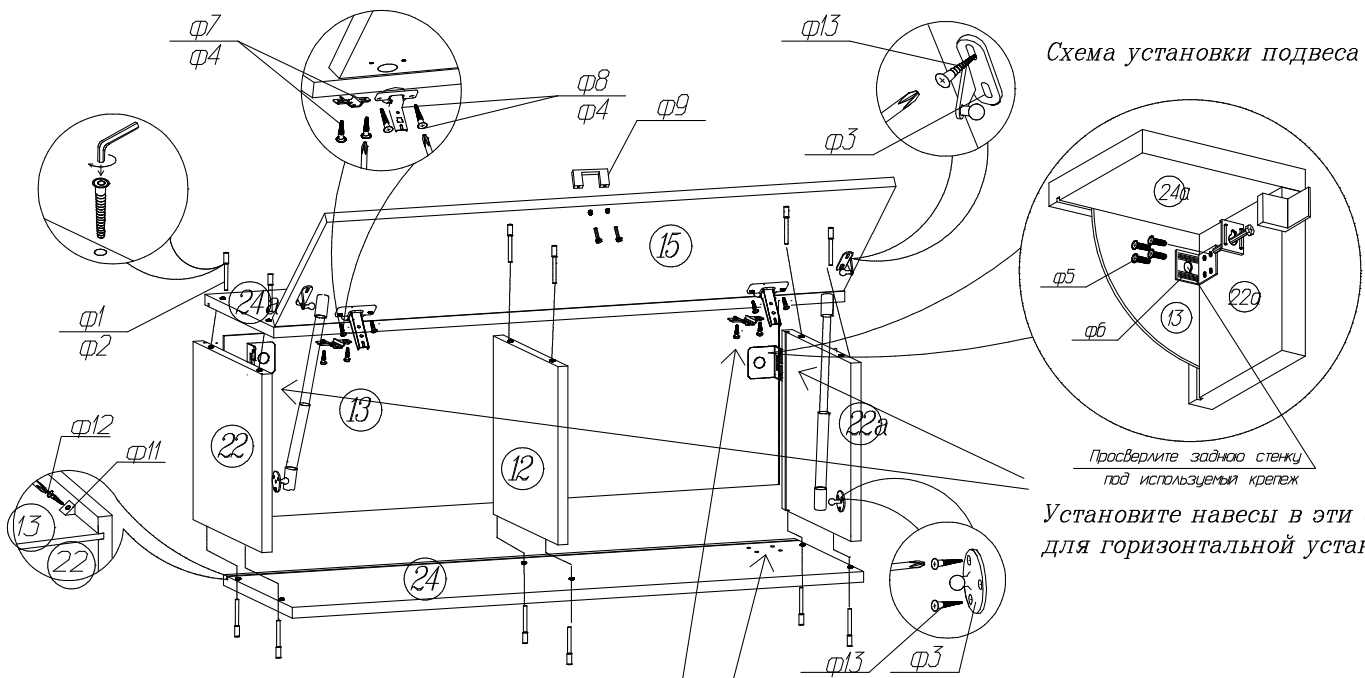
Сохраняйте инструкции и этикетки с упаковок до окончания гарантийного срока изделия

СПАСИБО ЗА ПОКУПКУ!

Все замечания и пожелания присылайте по адресу:

E-mail: sales@mlk-mebel.ru

## Схема установки задней стенки шкафа и дна ящиков

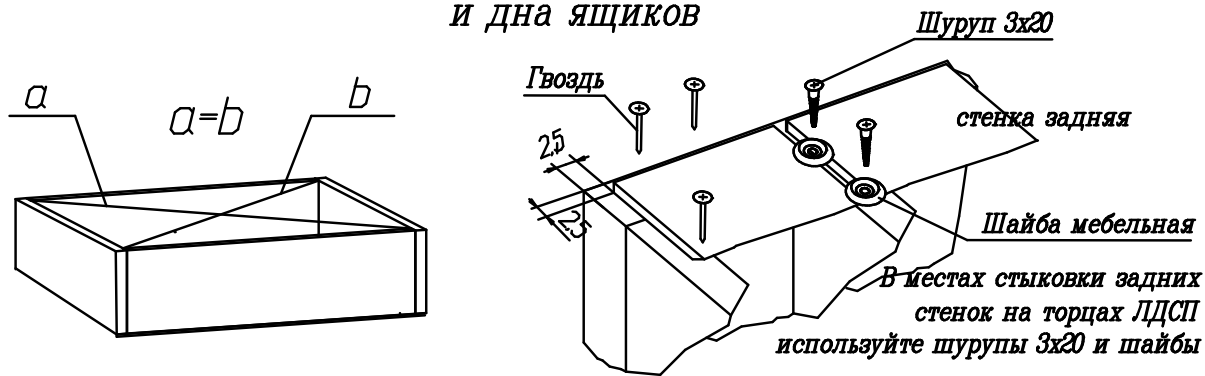

Начните сборку каркаса. Проверьте перпендикулярность и параллельность щитов и зафиксируйте с помощью задней стенки из ДВП, как указано на рисунке, не нарушая диагонали. Помните, что от этого зависит правильность работы выдвижных ящиков и створок.

## Установка и стяжка корпусов шкафов



После выравнивания шкафов  
досверлить отверстия  $\varnothing 5$

Во избежание опрокидывания шкафа, зафиксируйте его с рядом стоящими шкафами, просверлив самостоятельно отверстия  $\varnothing 5$  мм в стенках вертикальных и скрепив их между собой стяжкой межсекционной.

## Схема регулировки петли

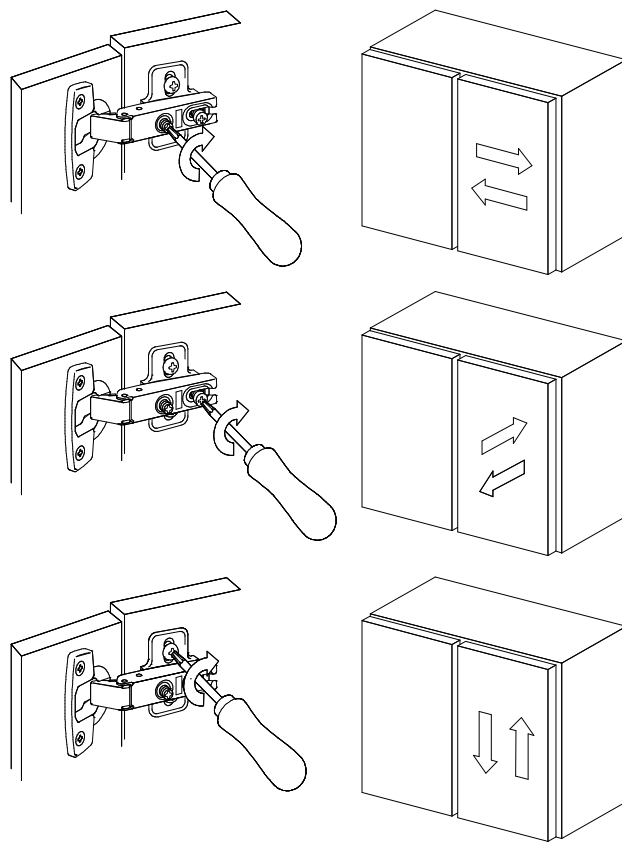

## Схема установки петли

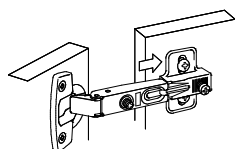

1) Надвиньте петлю  
на ответную планку

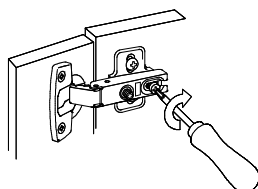

2) Затяните винт (неплотно)

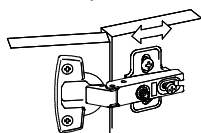

3) Отрегулируйте петлю  
на ответной планке

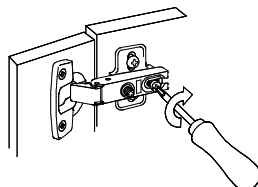

4) Крепко затяните винт