



РОССИЯ
АО "Можгинский лесокомбинат"
Удмуртская Республика, г. Можга, ул. Байбородова, 52



Модульная спальня "ВЕРОНА"

Инструкция по сборке

Для удобства транспортировки и сохранности внешнего вида изделия изготовлены в разобранном виде. Прежде чем приступить к сборке изделия, внимательно ознакомьтесь с данной инструкцией.

Скомплектуйте фурнитуру и детали согласно спецификации. При ударах по деталям необходимо применять брусок, обернутый тканью. Изделие необходимо собирать на ровном месте, покрытом тканью или бумагой.

Инструмент для сборки: молоток маленький, отвертка с крестообразным шлицем, отвертка с прямым шлицем.

Комод узкий

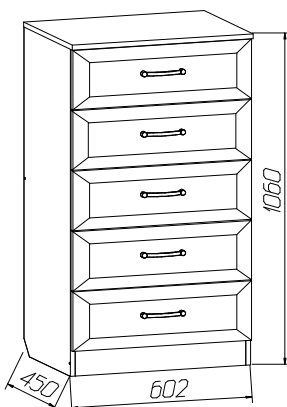

ИНСТРУКЦИЯ ПО ЭКСПЛУАТАЦИИ И УХОДУ ЗА МЕБЕЛЬЮ

Сохранность мебели и срок ее службы зависят не только от качества материалов и изготовления, но также и от правильного ухода за мебелью при ее эксплуатации. Мебель, выпускаемая АО "Можгинский лесокомбинат", необходимо эксплуатировать в сухих проветриваемых помещениях при температуре воздуха от 10° до 28°С и относительной влажности 50–70%.

ЗАПРЕЩАЕТСЯ:

- ставить любую мебель около источников тепла (печи, камины, батареи отопления);
- содержать мебель в сырых непроветриваемых помещениях; мебель боится сырости;
- использовать для чистки различные абразивные порошки и пасты;
- устанавливать мебель под прямые солнечные лучи, т.к. возможны изменения цвета и порча внешнего вида изделия;
- применение твердых приспособлений: скребка, губки с рабочим покрытием из металлического волокнообразного или пластикового материала.

СЛЕДУЕТ:

- беречь все поверхности мебели от механических повреждений, от воздействия кислот, щелочей, спиртов, растворителей;
- периодически подтягивать винты, шурупы.

ФАСАДНЫЕ ПОВЕРХНОСТИ необходимо протирать влажной мягкой тканью без усилия и без применения чистящих средств.

ПОРЯДОК ПРЕДЪЯВЛЕНИЯ ПРЕТЕНЗИЙ ПО КАЧЕСТВУ МЕБЕЛИ

1. Претензии по качеству и некомплектности должны направляться покупателем непосредственно в магазин, где была приобретена мебель, с обязательным приложением товарного чека.
2. По дефектам, появившимся из-за несоблюдения правил эксплуатации и ухода за мебелью претензии не принимаются.

Предприятие – изготовитель гарантирует покупателю сохранение всех качественных показателей мебели, обусловленных ГОСТ 16371–2014, в течение 24 месяцев с момента продажи магазином, при условии соблюдения правил сборки и эксплуатации.

Срок службы – 10 лет.

Дата выпуска _____

Штамп ОТК

Дата продажи магазином _____

Штамп магазина

Уважаемые покупатели! При соблюдении правил ухода и эксплуатации Ваша мебель прослужит значительно дольше.





















Спецификация деталей

Наименование	Поз	Кол-во	Размеры, мм
Стенка Вертикальная правая левая	35,35а	2	1040x426
Крышка	52	1	602x446
Стенка горизонтальная нижняя	53	1	568x426
Плинтус	54	1	568x80
Распорка	54а	1	568x74
Стенка задняя ДВП	55	2	971x297
Ящик 5шт			
Стенка боковая	7	10	400x138
Стенка передняя задняя	56а,56	10	510x138
Стенка накладная	57	5	597x189
Дно (ДВП)	58	5	518x398

Все замечания и пожелания
присылайте по адресу :
E-mail: sales@mlk-mebel.ru
сайт: mlk-mebel.ru

Сохраняйте инструкции и этикетки
с упаковок до окончания
гарантийного срока

Спецификация фурнитуры

ф1 Винт-конфирмат  48 шт.	ф2 Ключ  2 шт.	ф3 Заглушка к конфирмату  48 шт.	ф4 Эксцентрик  4 шт.	ф5 Шток  4 шт.	ф6 Заглушка к эксцентрику  4 шт.
ф7 Ручка  5 шт.	ф8 Амортизатор  10 шт.	ф9 Подпятник  5 шт.	ф10 Подвес  2 шт.	ф11 Профиль Н L=940мм  1 шт.	ф12 Шконт 8x30  10 шт.
ф13 Шариковая направляющая  5 компл L=400*	ф14 Гвоздь 2x20  90 шт.	ф15 Винт 4x35 к ручке  10 шт.	ф16 Шайба мебельная  10 шт.	ф18 Шуруп 4x16  34 шт.	ф19 Шуруп 3,5x16  30 шт.
СТЯЖКА МЕЖСЕКЦИОННАЯ Винт  2 шт.		Муфта стяжки  2 шт.			

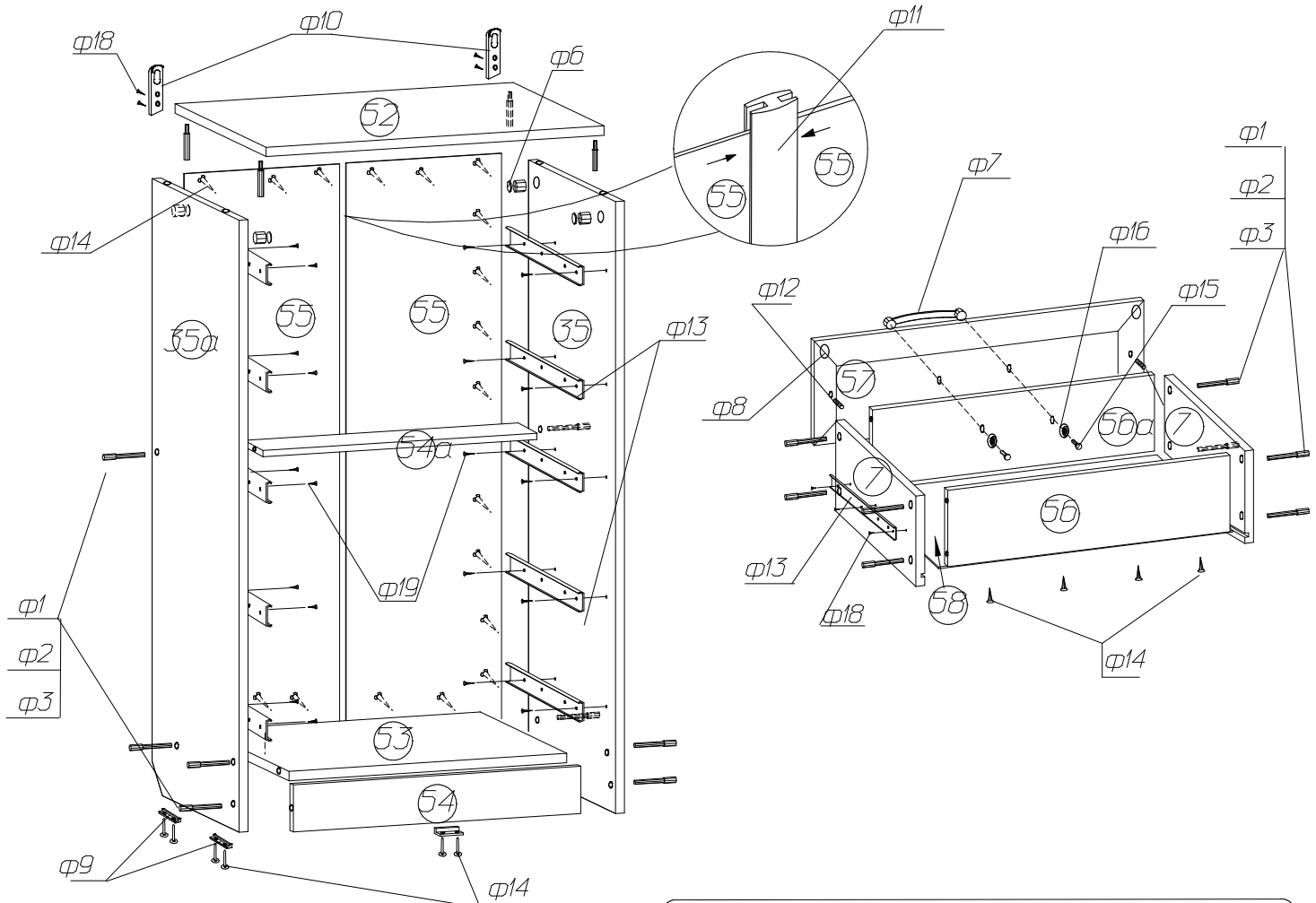

Установка и стяжка корпусов шкафов



После выравнивания шкафов,
досверлить отверстия ø5

Во избежание опрокидывания шкафа,
закрепите его с рядом стоящими
шкафами, просверлив самостоятельно
отверстия ø5 мм в стенках вертикаль-
ных и скрепив их между собой
стяжкой межсекционной.

Схема установки задней стенки шкафа и дна ящиков.

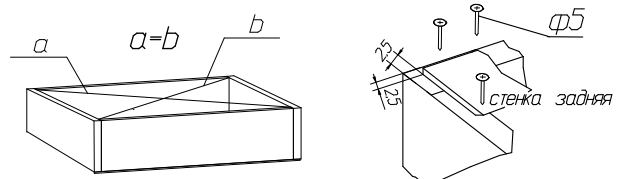

Начните сборку каркаса. Проверьте перпендикулярность и параллельность щитов
и зафиксируйте с помощью задней стенки из ДВП, как указано на рисунке, не
нарушая диагонали. Помните, что от этого зависит правильность работы
выдвижных ящиков и створок.

Изготовитель оставляет за собой право на внесение изменений в детализовку изделия,
состав, вид и комплектность фурнитуры.