

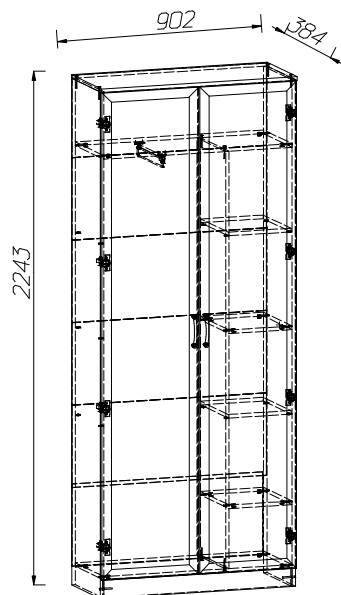

РОССИЯ  
АО "Можгинский лесокombинат"  
Удмуртская Республика, г. Можга, ул. Байбородова, 52  
Модульная прихожая "Верона"

Шкаф для платья и белья.



*ИНСТРУКЦИЯ ПО ЭКСПЛУАТАЦИИ И УХОДУ ЗА МЕБЕЛЬЮ*

Сохранность мебели и срок ее службы зависят не только от качества материалов и изготовления, но также и от правильного ухода за мебелью при ее эксплуатации. Мебель, выпускаемая АО "Можгинский лесокombинат", необходимо эксплуатировать в сухих проветриваемых помещениях при температуре воздуха от 10° до 28°С и относительной влажности 50–70%.

**ЗАПРЕЩАЕТСЯ:**

- ставить любую мебель около источников тепла (печи, камины, батареи отопления);
- содержать мебель в сырых непроветриваемых помещениях: мебель боится сырости;
- использовать для чистки различные абразивные порошки и пасты;
- устанавливать мебель под прямые солнечные лучи, т.к. возможны изменения цвета и порча внешнего вида изделия.

**СЛЕДУЕТ:**

- беречь все поверхности мебели от механических повреждений, от воздействия кислот, щелочей, спиртов, растворителей;
- периодически подтягивать винты, шурупы;
- чистить поверхность мебели можно только мягкими тканями с применением мыла с последующей протиркой насухо.

**ГАРАНТИЙНЫЙ ТАЛОН**

1 Претензии по качеству и некомплектности должны направляться покупателем непосредственно в магазин, где была приобретена мебель, с обязательным приложением товарного чека.

2 По дефектам, появившимся из-за несоблюдения правил эксплуатации и ухода за мебелью, претензии не принимаются.

Предприятие – изготовитель гарантирует покупателю сохранение всех качественных показателей мебели, обусловленных ГОСТ 16371–2014, в течение 24 месяцев, с момента продажи магазином, при условии соблюдения правил сборки и эксплуатации.

Срок службы – 10 лет.

Дата выпуска \_\_\_\_\_

Штамп ОТК

Дата продажи магазином \_\_\_\_\_

Штамп магазина



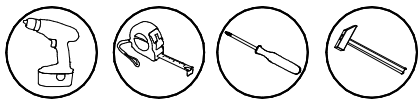















**Уважаемые покупатели!** При соблюдении правил ухода и эксплуатации Ваша мебель прослужит значительно дольше.



# Инструкция по сборке

**ВНИМАНИЕ!**  
Сборку производить вдвоем.

1. Перед началом сборки внимательно ознакомьтесь с инструкцией.
  2. Проверьте комплектность деталей и фурнитуры по спецификациям.
  3. Сборку производить на ровной, горизонтальной, чистой и твердой поверхности.
- Спецификация фурнитуры

<p>φ1 Заглушка</p>  <p>6 шт.</p>	<p>φ2 Винт-конфирмат</p>  <p>10 шт.</p>	<p>φ3 Ключ</p>  <p>1 шт.</p>
<p>φ4 Эксцентрик Заглушка</p>  <p>16 шт.</p>	<p>φ5 Шток</p>  <p>16 шт.</p>	<p>φ6 Амортизатор</p>  <p>4 шт.</p>
<p>φ7 Планка</p>  <p>8 шт.</p>	<p>φ8 Корпус</p>  <p>8 шт.</p>	<p>φ9 Подпятник</p>  <p>6 шт.</p>
<p>φ10 Штанга выдвижная L=350 мм</p>  <p>1 шт.</p>	<p>φ11 Профиль L=358 мм</p>  <p>5 шт.</p>	<p>φ12 Ручка</p>  <p>2 шт.</p>
	<p>φ14 Шуруп 4x16</p>  <p>40 шт.</p>	<p>φ15 Гвоздь 2x20</p>  <p>70 шт.</p>
<p>стяжка межсекционная</p>		
<p>φ16 Винт</p>  <p>2 шт.</p>	<p>φ17 Муфта стяжки</p>  <p>2 шт.</p>	<p>φ18 Подвеска</p>  <p>2 шт.</p>
<p>φ19 Профиль L=288 мм</p>  <p>5 шт.</p>	<p>φ20 Полкодержатель</p>  <p>8 шт.</p>	

Спецификация деталей

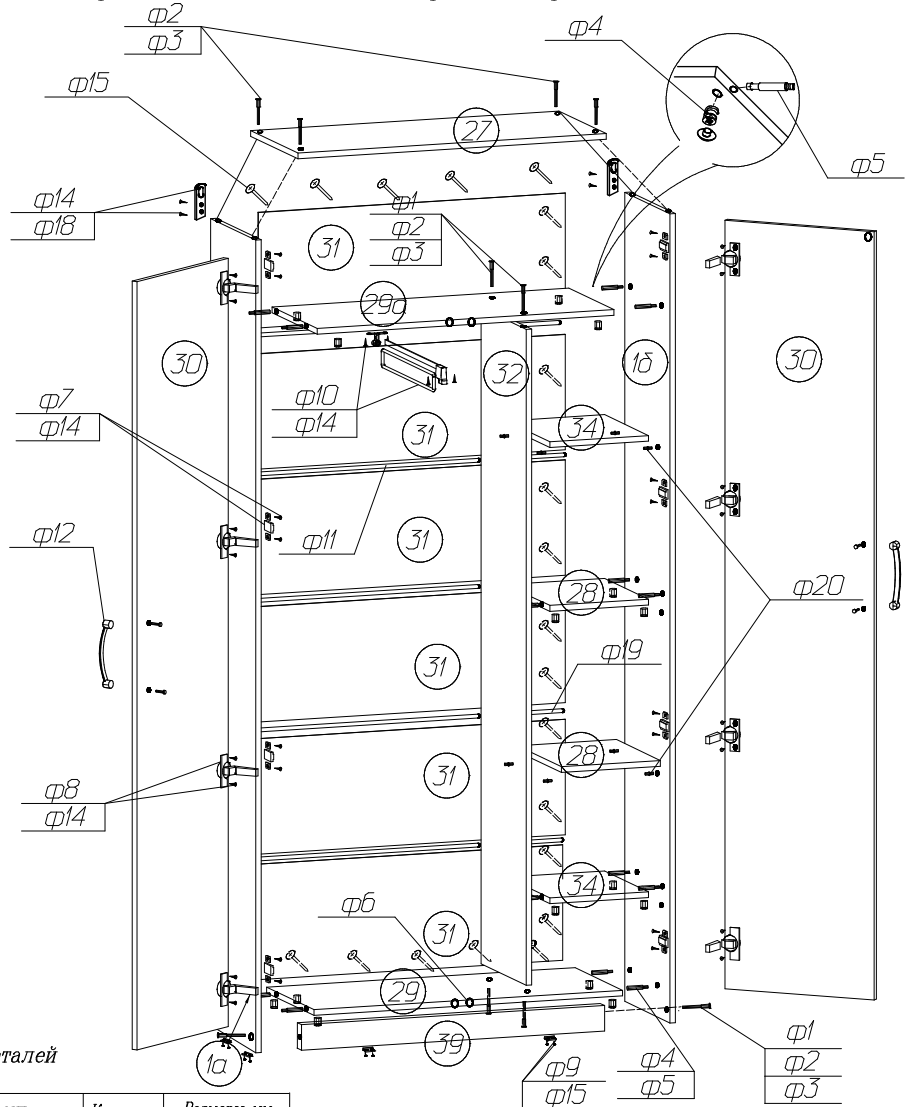

Наименование	НПoa	Кол-во	Размеры, мм
Стенка вертикальная правая, левая	16, 1a	2	2223x362
Стенка горизонтальная верхняя	27	1	902x380
Полка	28	2	288x350
Стенка горизонтальная	29, 29a	2	888x362
Дверь	30	2	447x2138
Стенка -полка	34	2	290x362
Стенка-перегородка	32	1	1831x362
Плинтус	39	1	888x80
Стенка задняя	31	6	895x358

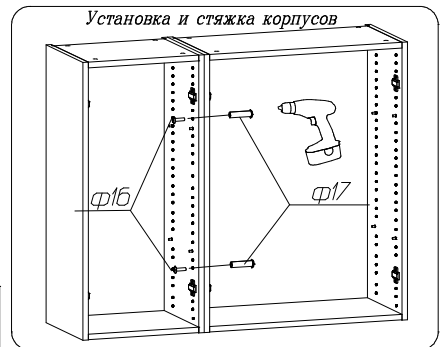
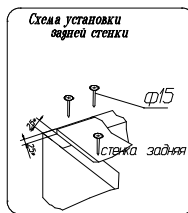

Каждое изделие скрепить между собой стяжкой межсекционной, досверлив отверстия Ø5мм в стенках вертикальных.

Сохраняйте инструкции и этикетки с упаковок до окончания гарантийного срока.

**СПАСИБО ЗА ПОКУПКУ!**

## Обратите внимание!

Во избежании опрокидывания изделия закрепите к стене с помощью фурнитуры 14, 19

Изготовитель оставляет за собой право на внесение изменений в детализовку изделия, состав, вид и комплектность фурнитуры.

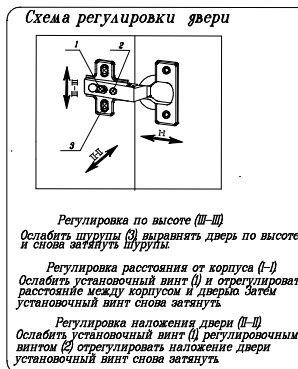

**СПАСИБО ЗА ПОКУПКУ!**

Все замечания и пожелания присылайте по адресу:

E-mail: [sales@mlk-mebel.ru](mailto:sales@mlk-mebel.ru)

сайт: [mlk-mebel.ru](http://mlk-mebel.ru)