

Для удобства транспортировки и сохранности внешнего вида изделия изготовлены в разобранном виде
Прежде чем приступить к сборке изделия, внимательно ознакомьтесь с данной инструкцией.

Скомплектуйте фурнитуру и детали согласно спецификации. При ударах по деталям необходимо применять брусок, обернутый тканью. Изделие необходимо собирать на ровном месте, покрытом тканью или бумагой.

Инструмент для сборки: молоток маленький, отвертка с крестообразным шлицем, отвертка с прямым шлицем,

Шкаф 2х дв с ящиками

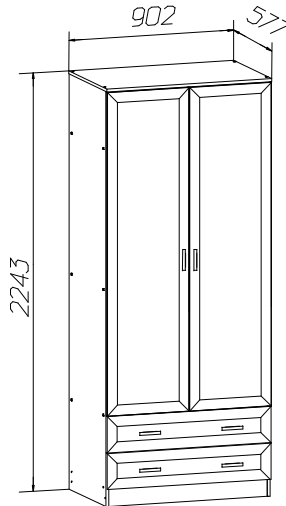

ИНСТРУКЦИЯ ПО ЭКСПЛУАТАЦИИ И УХОДУ ЗА МЕБЕЛЬЮ

Сохранность мебели и срок ее службы зависят не только от качества материалов и изготовления, но также и от правильного ухода за мебелью при ее эксплуатации. Мебель, выпускаемая АО "Можгинский лесокombинат", необходимо эксплуатировать в сухих проветриваемых помещениях при температуре воздуха от 10*до 28*С и относительной влажности 50–70%

ЗАПРЕЩАЕТСЯ:

- ставить любую мебель около источников тепла (печи, камины, батареи отопления);
- содержать мебель в сырых непроветриваемых помещениях; мебель боится сырости;
- использовать для чистки различные абразивные порошки и пасты;
- устанавливать мебель под прямые солнечные лучи, тк возможны изменения цвета и порча внешнего вида изделия.
- применение твердых приспособлений: скрепка, губки с рабочим покрытием из металлического волокнообразного или пластикового материала.

СЛЕДУЕТ:

- беречь все поверхности мебели от механических повреждений, от воздействия кислот, щелочей, спиртов, растворителей;
- периодически подтягивать винты, шурупы.

ФАСАДНЫЕ ПОВЕРХНОСТИ необходимо протирать влажной мягкой тканью без усилия и без применения чистящих средств

ПОРЯДОК ПРЕДЪЯВЛЕНИЯ ПРЕТЕНЗИЙ ПО КАЧЕСТВУ МЕБЕЛИ

- 1 Претензии по качеству и некомплектности должны направляться покупателем непосредственно в магазин, где была приобретена мебель, с обязательным приложением товарного чека.
- 2 По дефектам, появившимся из-за несоблюдения правил эксплуатации и ухода за мебелью претензии не принимаются.

Предприятие – изготовитель гарантирует покупателю сохранение всех качественных показателей мебели, обусловленных ГОСТ 16371–2014, в течение 24 месяцев, с момента продажи магазином, при условии соблюдения правил сборки и эксплуатации.

Срок службы– 10лет.

Дата выпуска _____

Штамп ОТК

Дата продажи магазином _____



Штамп магазина

Уважаемые покупатели! При соблюдении правил ухода и эксплуатации Ваша мебель прослужит значительно дольше.

Спецификация деталей

Наименование	Поз	Кол-во	Размеры, мм
Стенка вертикальная левая, правая	45, 45а	2	2223x554
Стенка горизонтальная	46	2	868x554
Стенка горизонтальная	3	1	868x554
Плинтус	4	2	868x80
Стенка горизонтальная	47	1	902x574
Полка	48	2	288x540
Стенка вертикальная перегородка	49	1	1407x554
Стенка горизонтальная малая	50	1	292x554
Стенка задняя (ДВП)	51	4	895x537
Дверь левая, правая	11, 11а	2	1754x447
Ящик (2шт):			
Стенка ящика накладная	14	2	897x189
Стенка ящика передняя	15	2	810x118
Стенка ящика задняя	15а	2	810x118
Стенка ящика боковая	17	4	500x138
Дно ящика (ДВП)	18	2	818x498

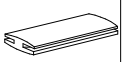
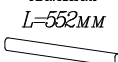
Спецификация фурнитуры

φ1 Винт-конфирмат  44 шт.	φ2 Ключ  2 шт.	φ4 Шуруп 4x16  44 шт.	φ5 Гвоздь 2x20  76 шт.	φ6 Полкодержатель  8 шт.	
φ7 Планка петли  6 шт.	φ8 Корпус петли  6 шт.	φ9 Ручка  6 шт.	φ10 Амортизатор  8 шт.	φ11 Подпятник  8 шт.	φ12 Подвес  2 шт.
φ13 Профиль Н L=290мм  3 шт.	φ14 Заглушка к конфирмату  24 шт.	φ15 Штангодержатель  2 шт.	φ16 Штанга металлическая овальная L=552мм  1 шт.	φ17 Шуруп 3x20  32 шт.	φ18 Профиль Н L=558мм  3 шт.
φ19 Шайба мебельная  40 шт.	φ21 Шкант  4 шт.	φ22 Шариковая направляющая  2 компл. L=500*	φ23 Винт 4x35  8 шт.	φ24 Шуруп 35x16  12 шт.	
стяжка межсекционная Винт  2 шт.		Муфта стяжки  2 шт.		<p style="text-align: center;">Сохраняйте инструкции и этикетки с упаковок до окончания гарантийного срока</p>	

Все замечания и пожелания
присылайте по адресу :
E-mail: sales@mlk-mebel.ru
сайт: mlk-mebel.ru

Схема регулировки явери

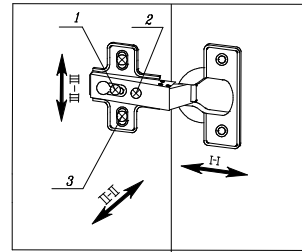

Регулировка по высоте (III-III)
Ослабить шурупы (3), выравнять дверь по высоте и снова затянуть шурупы.

Регулировка расстояния от корпуса (I-I)
Ослабить установочный винт (1) и отрегулировать расстояние между корпусом и дверью. Затем установочный винт снова затянуть.

Регулировка наложения двери (II-II)
Ослабить установочный винт (1), регулировочным винтом (2) отрегулировать наложение двери установочный винт снова затянуть.

Установка и стяжка корпусов шкафов

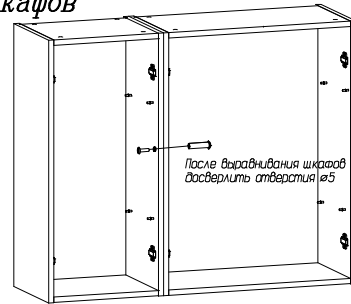

Во избежание опрокидывания шкафа, зафиксируйте его с рядом стоящими шкафами, просверлив самостоятельно отверстия $\phi 5$ мм в стенках вертикальных и скрепив их между собой стяжкой межсекционной.

Установка шариковых направляющих



Схема установки задней стенки шкафа и ящиков.



Начните сборку каркаса. Проверьте перпендикулярность и параллельность щитов и зафиксируйте с помощью задней стенки из ДВП, как указано на рисунке, не нарушая диагонали. Помните, что от этого зависит правильность работы выдвижных ящиков и створок.

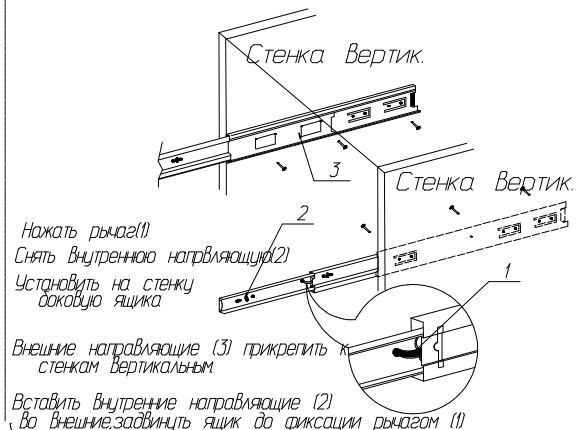
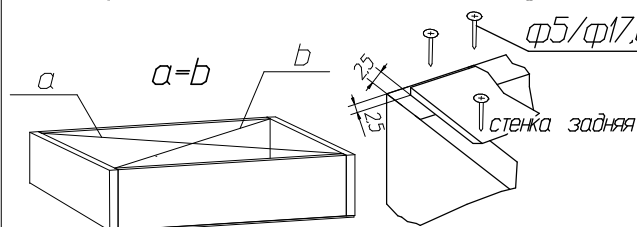