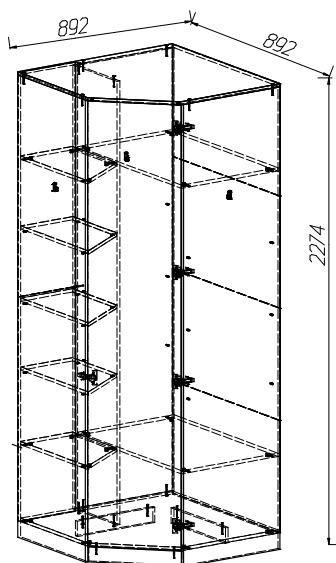

**Модульная спальня "ЛАГУНА"**  
Шкаф угловой

Двери устанавливайте так, чтобы ручки, рядом стоящих шкафов, не соприкасались.

**ПРАВИЛА ЭКСПЛУАТАЦИИ**

Сохранность мебели и срок её службы зависят не только от качества материалов и технологии изготовления, но также и от условий эксплуатации мебели и от правильного ухода за ней.

**Уход, хранение и эксплуатация.**

- необходимо беречь мебель от механических повреждений, от воздействия кислот, щелочей, спиртов, растворителей солей.
- Рекомендуется регулярно удалять пыль с помощью сухой мягкой ткани без усилия и применения чистящих средств. Избегайте применения твердых приспособлений: скребка, губки с абразивной стороной из металлизированного или пластикового материала. Не используйте моющие средства, не предназначенные для ухода за мебелью.
- Хранение и эксплуатация изделия рекомендуется в помещениях с относительной влажностью воздуха 45-70%
- Не допускается устанавливать мебель около источников тепла: печи, камины, батареи отопления, обогреватели.
- Рекомендуется время от времени подтягивать винты и иные крепежные элементы.
- Соблюдайте меры предосторожности, когда переставляете или передвигаете мебель. При неосторожном обращении её можно повредить.
- Неосторожное обращение-падение и удары, грубые механические нагрузки, результатом которых являются трещины, сколы, глубокие царапины-нарушает целостность защитного слоя изделия.

**Порядок предъявления претензий**

Претензии по качеству мебели принимаются в течение гарантийного срока в соответствии с действующим законодательством.

Предприятие-изготовитель гарантирует покупателю сохранение всех качественных показателей, обусловленных ГОСТ 16371-2014, в течение 24 месяцев с момента продажи магазином, при условии соблюдения правил сборки и эксплуатации  
Срок службы-10лет.

Во время гарантийного срока производитель обязуется бесплатно произвести ремонт или замену товара в случае, если неисправность произошла по вине производителя.

**Продавец вправе отказать в гарантийном обслуживании в следующих случаях:**

- неисправность изделия явилась результатом нарушения правил безопасности или небрежного отношения;
- повреждения вызваны неправильной эксплуатацией; изделие получило механическое повреждение в результате удара, падения, либо применения чрезмерной силы;
- нормальное выцветание;
- повреждения вызваны воздействием стихийных бедствий, природных факторов.

**УВАЖАЕМЫЙ ПОКУПАТЕЛЬ!**

Убедительная просьба сохранять этикетку и упаковку до окончания сборки изделия!

В случае обнаружения брака/дефекта необходимо:



















- \* обратиться в магазин, где приобреталась мебель;
- \* предоставить фото целостности упаковки;
- \* предоставить фото всех этикеток (наименование изделия, дата изготовления);
- \* предоставить фото самого производственного брака /дефекта;
- \* составить письменную претензию.

Изготовитель оставляет за собой право вносить изменения, не меняющие потребительских свойств изделия.

### Спецификация деталей

| Наименование                      | Поз    | Кол-во |
|-----------------------------------|--------|--------|
| Стенка вертикальная               | 16 16a | 2      |
| Плинтус                           | 50     | 3      |
| Дверь                             | 25     | 1      |
| Стенка горизонтальная верхняя     | 63     | 1      |
| Стенка горизонтальная нижняя      | 64     | 1      |
| Стенка-перегородка горизонтальная | 65     | 2      |
| Стенка вертикальная               | 66     | 1      |
| Полка                             | 67     | 3      |
| Стенка горизонтальная             | 71     | 2      |
| Стенка задняя ДВП                 | 68     | 2      |
| Стенка задняя ДВП                 | 69     | 4      |
| Стенка вертикальная               | 18     | 1      |

### Спецификация фурнитуры

|   |   |   |  |  |  |  |
|---|---|---|--|--|--|--|
| $\phi 1$<br>Винт-конфирмат<br><br>19 шт.   | $\phi 2$<br>Ключ<br><br>1 шт.              | $\phi 16$<br>Эксцентрик<br><br>20 шт.       | $\phi 4$<br>Шуруп 4x16<br><br>24 шт.      | $\phi 5$<br>Гвоздь 2x20<br><br>100 шт.    | $\phi 6$<br>Полкодержатель<br><br>14 шт.                        | $\phi 7$<br>Планка петли 135°<br><br>4 шт.  |
| $\phi 8$<br>Корпус петли 135°<br><br>4 шт. | $\phi 9$<br>Ручка<br>FLAT 128<br><br>1 шт. | $\phi 11$<br>Подпятник<br><br>10 шт.        | $\phi 12$<br>Подвес<br><br>2 шт.          | $\phi 13$<br>Штангодержатель<br><br>2 шт. | $\phi 14$<br>Штанга металлическая овальная L=847мм<br><br>1 шт. | $\phi 15$<br>Профиль Н L=653мм<br><br>3 шт. |
| $\phi 17$<br>Шток<br><br>20 шт.            | $\phi 18$<br>Шуруп 35x16<br><br>2 шт.      | $\phi 17$<br>Профиль Н L=300мм<br><br>1 шт. | Стяжка межсекционная<br>Винт<br><br>2 шт. |  | Муфта стяжки<br><br>2 шт.                                       |  |

#### Сборка стенки горизонтальной нижней

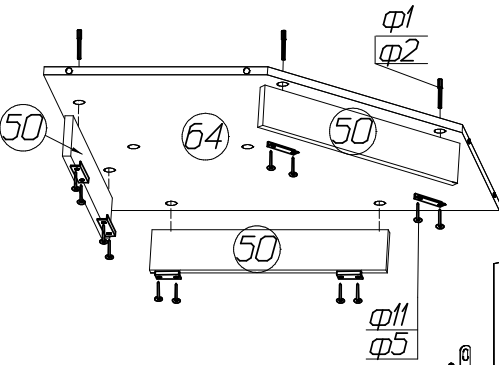

#### Установка ручки и петли

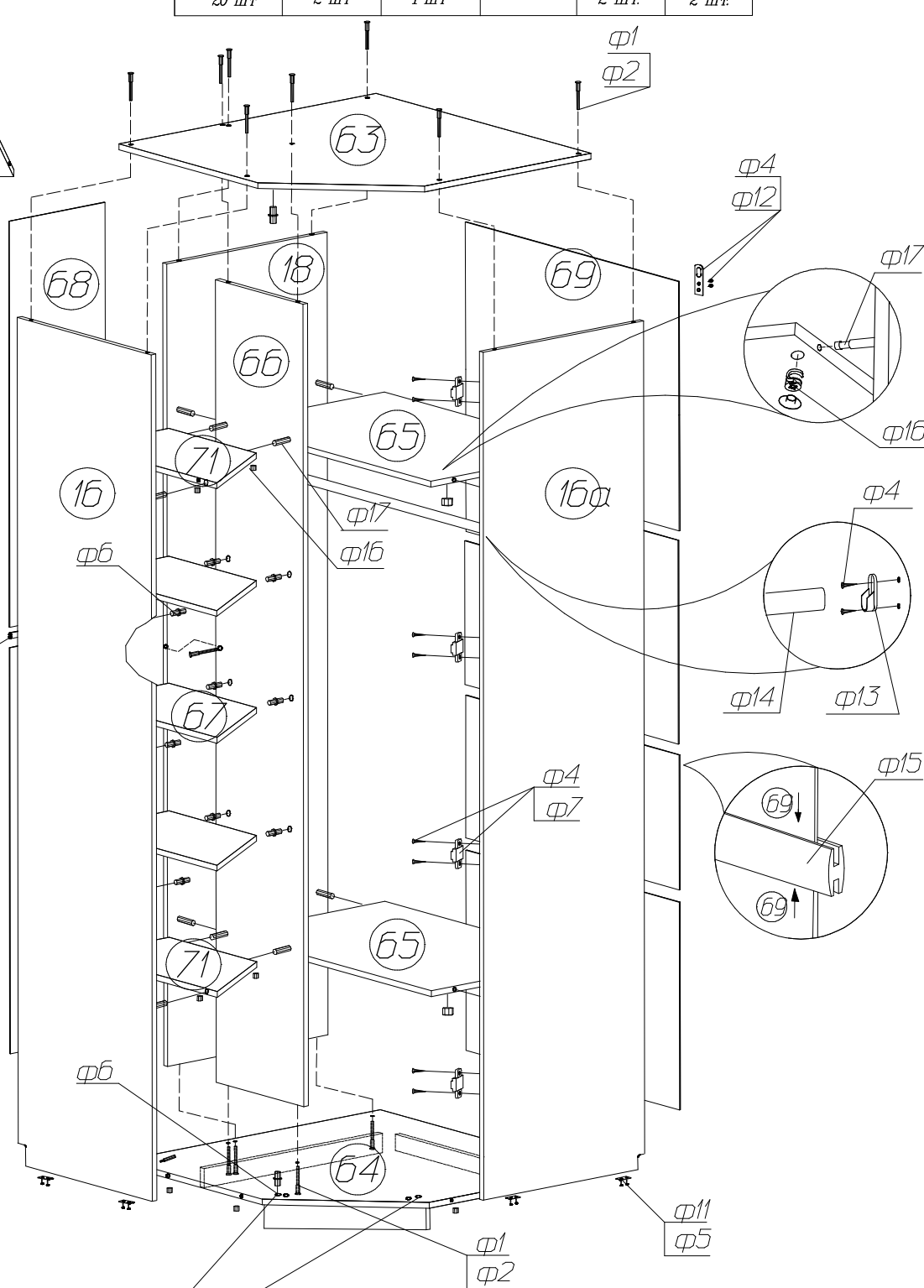
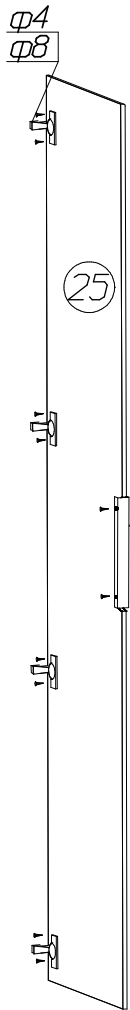

Установите полкодержатель  $\phi 6$  в одно из отверстий деталей 63 и 64 в зависимости от направления открывания двери.

## Схема установки задней стенки шкафа и дна ящиков

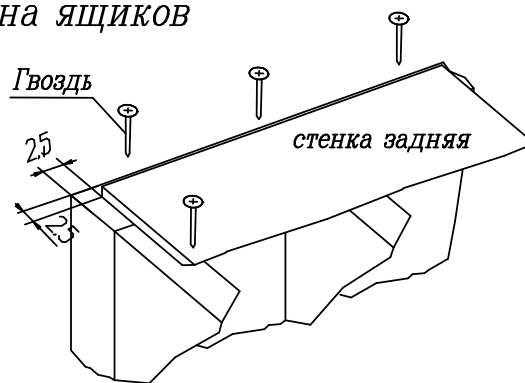
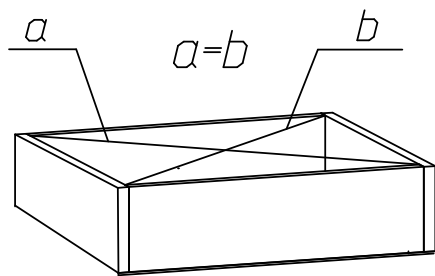

Начните сборку каркаса. Проверьте перпендикулярность и параллельность щитов и зафиксируйте с помощью задней стенки из ДВП, как указано на рисунке, не нарушая диагонали. Помните, что от этого зависит правильность работы выдвижных ящиков и створок.

### Установка и стяжка корпусов шкафов



После выравнивания шкафов досверлить отверстия  $\varnothing 5$

Во избежание опрокидывания шкафа, зафиксируйте его с рядом стоящими шкафами, просверлив самостоятельно отверстия  $\varnothing 5$  мм в стенках вертикальных и скрепив их между собой стяжкой межсекционной.

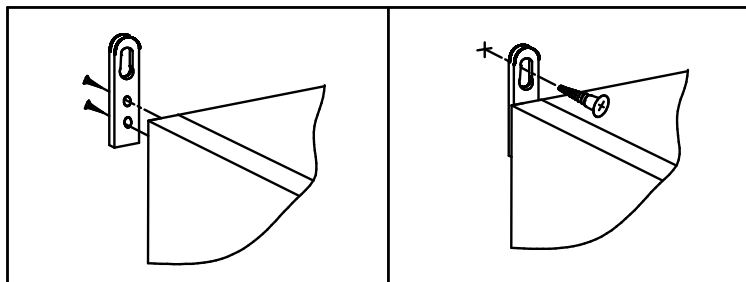

Во избежание опрокидывания шкафа, установите на задних торцевых поверхностях боковин прямой навес (см. фурнитуру) и через него притяните изделие к стене (дюбель-гвоздь в комплект не входит).

### Схема установки петли

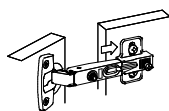

1) Надвиньте петлю на ответную планку

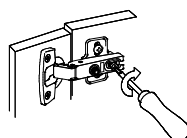

2) Затяните винт (неплотно)

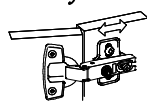

3) Отрегулируйте петлю на ответной планке

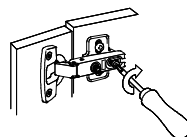

4) Крепко затяните винт

Сохраняйте инструкции и этикетки с упаковок до окончания гарантийного срока

### Схема регулировки петли

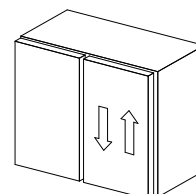
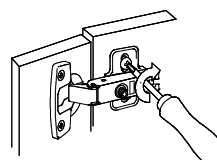
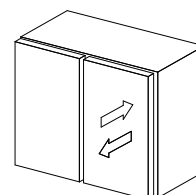
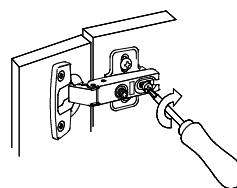
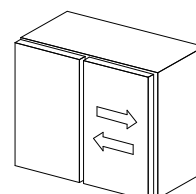
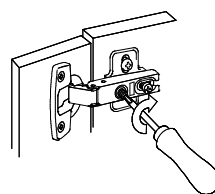

**СПАСИБО ЗА ПОКУПКУ!**

Изготовитель оставляет за собой право на внесение изменений в детализировку изделия, состав, вид и комплектность фурнитуры. Все замечания и пожелания присылайте

по адресу: [sales@mlk-mebel.ru](mailto:sales@mlk-mebel.ru)  
сайт: [mlk-mebel.ru](http://mlk-mebel.ru)