

ПРАВИЛА ЭКСПЛУАТАЦИИ

Сохранность мебели и срок её службы зависят не только от качества материалов и технологии изготовления, но также и от условий эксплуатации мебели и от правильного ухода за ней.

Уход, хранение и эксплуатация.

- необходимо беречь мебель от механических повреждений, от воздействия кислот, щелочей, спиртов, растворителей солей.
- Рекомендуется регулярно удалять пыль с помощью сухой мягкой ткани без усилия и применения чистящих средств. Избегайте применения твердых приспособлений: скребка, губки с абразивной стороной из металлизированного или пластикового материала. Не используйте моющие средства, не предназначенные для ухода за мебелью.
- Хранение и эксплуатация изделия рекомендуется в помещениях с относительной влажностью воздуха 45-70%
- Не допускается устанавливать мебель около источников тепла: печи, камины, батареи отопления, обогреватели.
- Рекомендуется время от времени подтягивать винты и иные крепежные элементы.
- Соблюдайте меры предосторожности, когда переставляете или передвигаете мебель. При неосторожном обращении её можно повредить.
- Неосторожное обращение-падение и удары, грубые механические нагрузки, результатом которых являются трещины, сколы, глубокие царапины-нарушает целостность защитного слоя изделия.

Порядок предъявления претензий

Претензии по качеству мебели принимаются в течение гарантийного срока в соответствии с действующим законодательством.

Предприятие-изготовитель гарантирует покупателю сохранение всех качественных показателей, обусловленных ГОСТ 16371-2014, в течение 24 месяцев с момента продажи магазином, при условии соблюдения правил сборки и эксплуатации
Срок службы-10лет.

Во время гарантийного срока производитель обязуется бесплатно произвести ремонт или замену товара в случае, если неисправность произошла по вине производителя.

Продавец вправе отказать в гарантийном обслуживании в следующих случаях:

- неисправность изделия явилась результатом нарушения правил безопасности или небрежного отношения;
- повреждения вызваны неправильной эксплуатацией; изделие получило механическое повреждение в результате удара, падения, либо применения чрезмерной силы;
- нормальное выцветание;
- повреждения вызваны воздействием стихийных бедствий, природных факторов.

УВАЖАЕМЫЙ ПОКУПАТЕЛЬ!

Убедительная просьба сохранять этикетку и упаковку до окончания сборки изделия!

В случае обнаружения брака/дефекта необходимо:













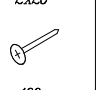

- * обратиться в магазин, где приобреталась мебель;
- * предоставить фото целостности упаковки;
- * предоставить фото всех этикеток (наименование изделия, дата изготовления);
- * предоставить фото самого производственного брака /дефекта;
- * составить письменную претензию.

Изготовитель оставляет за собой право вносить изменения, не меняющие потребительских свойств изделия.

Спецификация деталей

Наименование	Поз	Кол-во
Стенка вертикальная	16 16а	2
Плинтус	50	3
Дверь	25а	1
Стенка горизонтальная верхняя	63	1
Стенка горизонтальная нижняя	64	1
Стенка-перегородка горизонтальная	65	2
Стенка вертикальная	66	1
Полка	67	3
Стенка горизонтальная	71	2
Стенка задняя ДВП	68	2
Стенка задняя ДВП	69	4
Стенка вертикальная	18	1

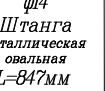
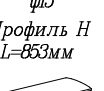
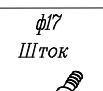
Спецификация фурнитуры

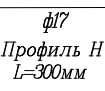
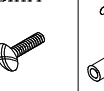
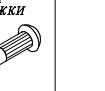
$\phi 1$ Винт-конфирмат  19 шт.	$\phi 2$ Ключ  1 шт.	$\phi 16$ Эксцентрик  20 шт.	$\phi 4$ Шуруп 4x16  24 шт.	$\phi 5$ Гвоздь 2x20  100 шт.	$\phi 6$ Полкодержатель  14 шт.	$\phi 7$ Планка петли 135°  4 шт.
$\phi 8$ Корпус петли 135°  4 шт.	$\phi 9$ Ручка FLAT 644  1 шт.	$\phi 11$ Подпятник  10 шт.	$\phi 12$ Подвес  2 шт.	$\phi 13$ Штангодержатель  2 шт.	$\phi 14$ Штанга металлическая овальная L=847мм  1 шт.	$\phi 15$ Профиль Н L=853мм  3 шт.
$\phi 17$ Шток  20 шт.	$\phi 18$ Шуруп 35x16  4 шт.	$\phi 17$ Профиль Н L=300мм  1 шт.	Стяжка межсекционная Винт  2 шт.		Муфта стяжки  2 шт.	

Сборка стенки горизонтальной нижней

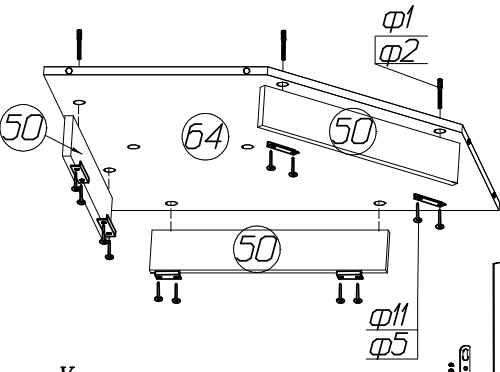

Установка ручки и петли

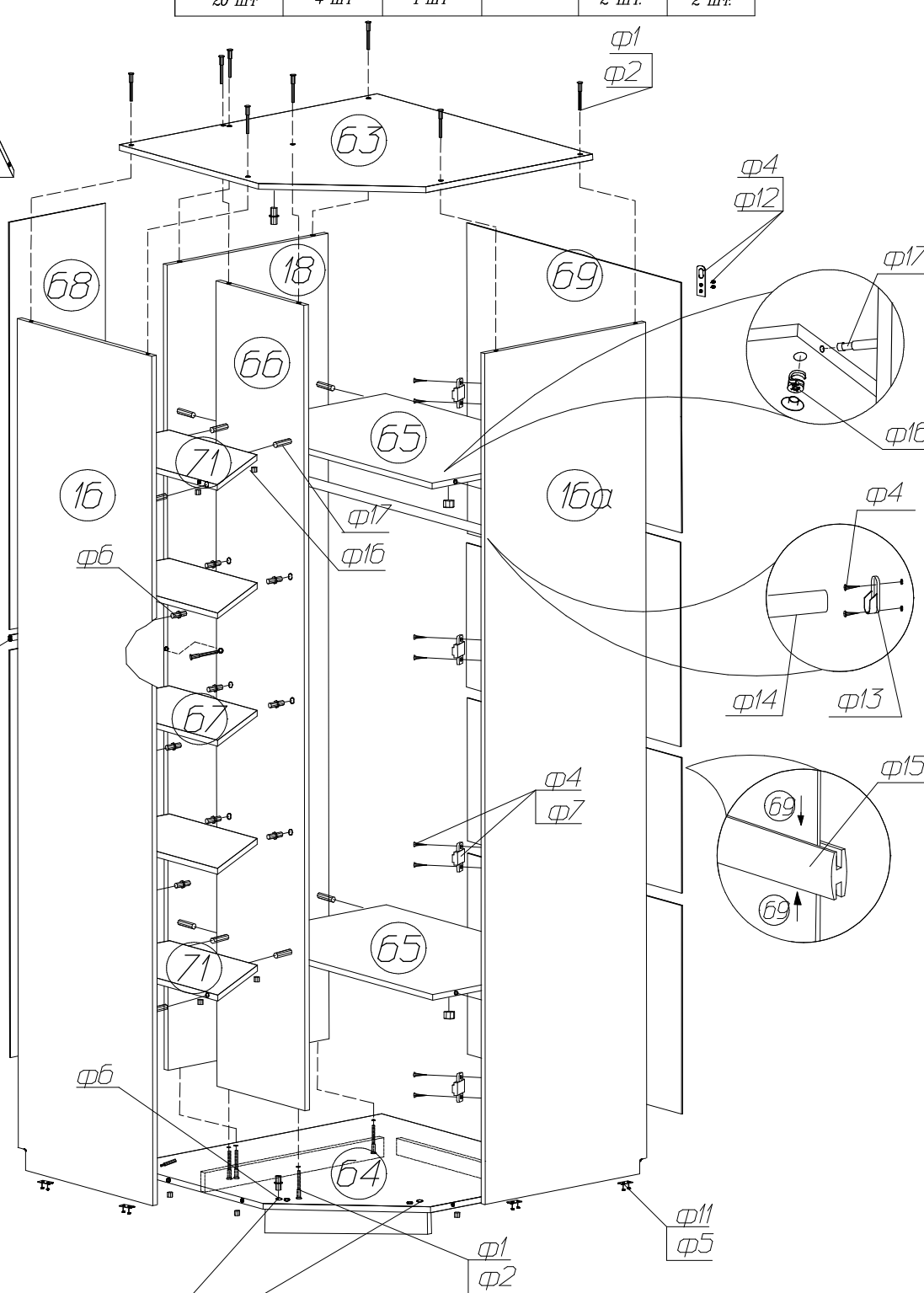
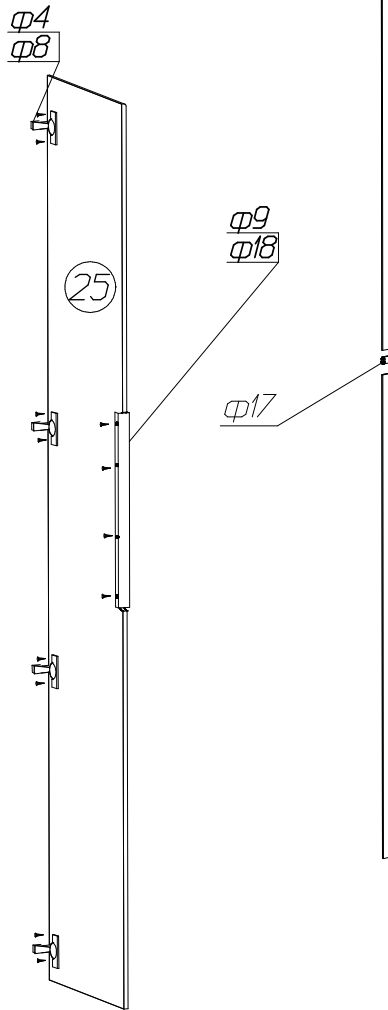

Установите полкодержатель $\phi 6$ в одно из отверстий деталей 63 и 64 в зависимости от направления открывания двери.

Схема установки задней стенки шкафа и дна ящиков

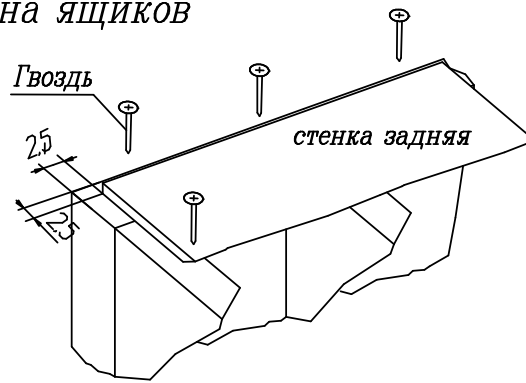
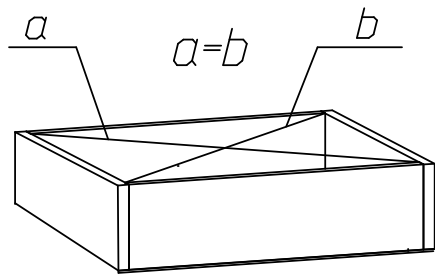

Начните сборку каркаса. Проверьте перпендикулярность и параллельность щитов и зафиксируйте с помощью задней стенки из ДВП, как указано на рисунке, не нарушая диагонали. Помните, что от этого зависит правильность работы выдвижных ящиков и створок

Установка и стяжка корпусов шкафов



После выравнивания шкафов досверлить отверстия $\varnothing 5$

Во избежание опрокидывания шкафа, зафиксируйте его с рядом стоящими шкафами, просверлив самостоятельно отверстия $\varnothing 5$ мм в стенках вертикальных и скрепив их между собой стяжкой межсекционной.

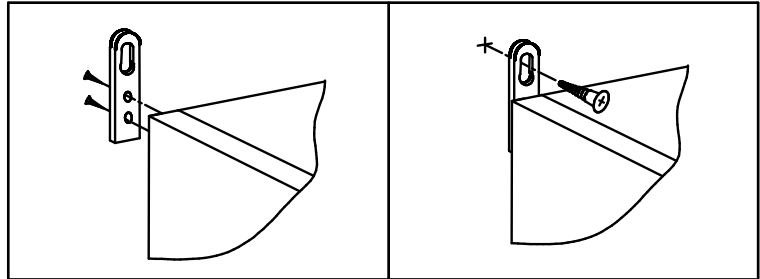

Во избежание опрокидывания шкафа, установите на задних торцевых поверхностях боковин прямой навес (см. фурнитуру) и через него притяните изделие к стене (дюбель-гвоздь в комплект не входит).

Схема установки петли

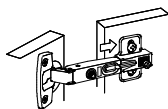

1) Надвиньте петлю на ответную планку

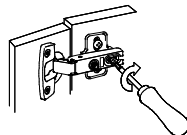

2) Затяните винт (неплотно)

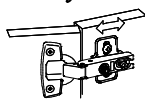

3) Отрегулируйте петлю на ответной планке

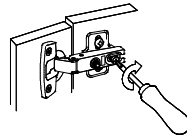

4) Крепко затяните винт

Сохраняйте инструкции и этикетки с упаковок до окончания гарантийного срока

Схема регулировки петли

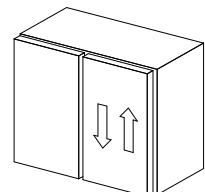
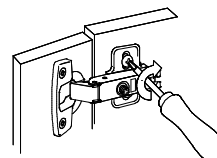
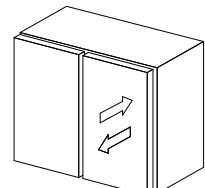
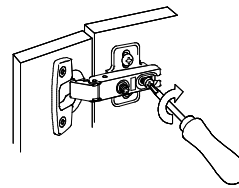
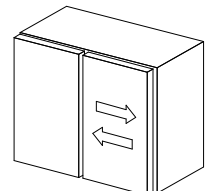
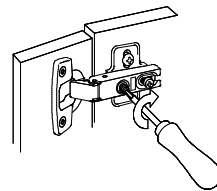

СПАСИБО ЗА ПОКУПКУ!

Изготовитель оставляет за собой право на внесение изменений в детализировку изделия, состав, вид и комплектность фурнитуры.

Все замечания и пожелания присылайте

по адресу: sales@mlk-mebel.ru

сайт: mlk-mebel.ru