

**Модульная спальня "Верона"****Инструкция по сборке**

Для удобства транспортировки и сохранности внешнего вида изделия изготовлены в разобранном виде  
**Прежде чем приступить к сборке изделия, внимательно ознакомьтесь с данной инструкцией.**

Скомплектуйте фурнитуру и детали согласно спецификации. При ударах по деталям необходимо применять брусок, обернутый тканью. Изделие необходимо собирать на ровном месте, покрытом тканью или бумагой.

Инструмент для сборки: молоток маленький, отвертка с крестообразным шлицем, отвертка с прямым шлицем,

**Шкаф 4х дв с зеркалом.**

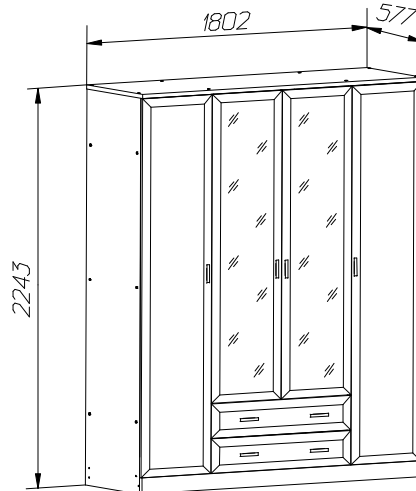
**ИНСТРУКЦИЯ ПО ЭКСПЛУАТАЦИИ И УХОДУ ЗА МЕБЕЛЬЮ**

Сохранность мебели и срок ее службы зависят не только от качества материалов и изготовления, но также и от правильного ухода за мебелью при ее эксплуатации. Мебель, выпускаемая АО "Можгинский лесокombинат", необходимо эксплуатировать в сухих проветриваемых помещениях при температуре воздуха от 10° до 28°С и относительной влажности 50–70%

**ЗАПРЕЩАЕТСЯ:**

- ставить любую мебель около источников тепла (печи, камины, батареи отопления);
- содержать мебель в сырых непроветриваемых помещениях: мебель боится сырости;
- использовать для чистки различные абразивные порошки и пасты;
- устанавливать мебель под прямые солнечные лучи, тк возможны изменения цвета и порча внешнего вида изделия;
- применение твердых приспособлений: скребок, губки с рабочим покрытием из металлического волокнообразного или пластикового материала.

**СЛЕДУЕТ:**

- беречь все поверхности мебели от механических повреждений, от воздействия кислот, щелочей, спиртов, растворителей;
- периодически подтягивать винты, шурупы.

**ФАСАДНЫЕ ПОВЕРХНОСТИ** необходимо протирать влажной мягкой тканью без усилия и без применения чистящих средств

**ПОРЯДОК ПРЕДЪЯВЛЕНИЯ ПРЕТЕНЗИЙ ПО КАЧЕСТВУ МЕБЕЛИ**

- 1 Претензии по качеству и некомплектности должны направляться покупателем непосредственно в магазин, где была приобретена мебель, с обязательным приложением товарного чека.
- 2 По дефектам, появившимся из-за несоблюдения правил эксплуатации и ухода за мебелью претензии не принимаются.

Предприятие – изготовитель гарантирует покупателю сохранение всех качественных показателей мебели, обусловленных ГОСТ 16371–2014, в течение 24 месяцев с момента продажи магазином, при условии соблюдения правил сборки и эксплуатации.

Срок службы – 10 лет.

Дата выпуска \_\_\_\_\_

Штамп ОТК

Дата продажи магазином \_\_\_\_\_





















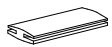

Штамп магазина

Уважаемые покупатели! При соблюдении правил ухода и эксплуатации Ваша мебель прослужит значительно дольше

## Спецификация деталей

Наименование	Поз	Кол-во	Размеры, мм
Стенка вертикальная левая, правая	1, 1a	2	2223x554
Стенка горизонтальная ниж.	2	1	1768x554
Стенка горизонтальная внутр.	3	2	868x554
Стенка горизонтальная внутр.	4	4	434x554
Стенка вертикальная средняя	5, 5a	2	2127x554
Полка	6	6	430x540
Плинтус	8	2	1768x80
Стенка гор. верхняя	9	1	1802x574
Дверь большая	10	2	2138x447
Дверь малая	11	2	1754x447
Стенка задняя (ДВП)	12	4	884x537
Стенка задняя (ДВП)	13	2	2154x454
Ящик выдвижной (2 шт.):			
Стенка ящика накладная	14	2	897x189
Стенка ящика передняя	15	2	810x118
Стенка ящика задняя	15a	2	810x118
Стенка ящика боковая	17	4	500x138
Дно ящика (ДВП)	18	2	818x498

## Спецификация фурнитуры

<p>φ1 Винт-конфирмат</p>  <p>60 шт.</p>	<p>φ2 Ключ</p>  <p>2 шт.</p>		<p>φ4 Шуруп 4x16</p>  <p>76 шт.</p>	<p>φ5 Гвоздь 2x20</p>  <p>92 шт.</p>	<p>φ6 Полкодержатель</p>  <p>24 шт.</p>
<p>φ7 Планка петли</p>  <p>14 шт.</p>	<p>φ8 Корпус петли</p>  <p>14 шт.</p>	<p>φ9 Ручка</p>  <p>8 шт.</p>	<p>φ10 Амортизатор</p>  <p>12 шт.</p>	<p>φ11 Подпятник</p>  <p>8 шт.</p>	<p>φ12 Подвес</p>  <p>2 шт.</p>
<p>φ13 Профиль Н L=866мм</p>  <p>3 шт.</p>	<p>φ14 Заглушка к конфирмату</p>  <p>60 шт.</p>	<p>φ15 Штангодержатель</p>  <p>2 шт.</p>	<p>φ16 Штанга металлическая овальная L=861мм</p>  <p>1 шт.</p>	<p>φ17 Шуруп3x20</p>  <p>80 шт.</p>	<p>φ18 Шуруп35x16</p>  <p>12 шт.</p>
<p>φ19 Шайба мебельная</p>  <p>34 шт.</p>	<p>стяжка межсекционная Винт</p>  <p>2 шт.</p>	<p>Муфта стяжки</p>  <p>2 шт.</p>	<p>φ21 Шкант</p>  <p>4 шт.</p>	<p>φ22 Шариковая направляющая</p>  <p>2 компл. L=500*</p>	<p>φ23 Винт 4x35</p>  <p>8 шт.</p>

### Схема установки задней стенки шкафа и дна ящиков.

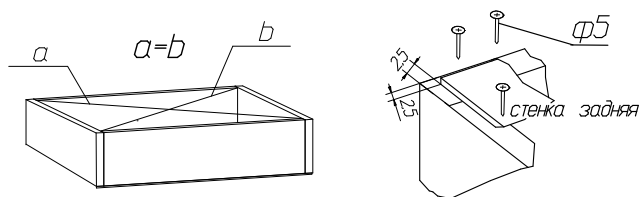

Начните сборку каркаса. Проверьте перпендикулярность и параллельность щитов и зафиксируйте с помощью задней стенки из ДВП, как указано на рисунке, не нарушая диагонали. Помните, что от этого зависит правильность работы выдвижных ящиков и створок.

### Установка шариковых направляющих

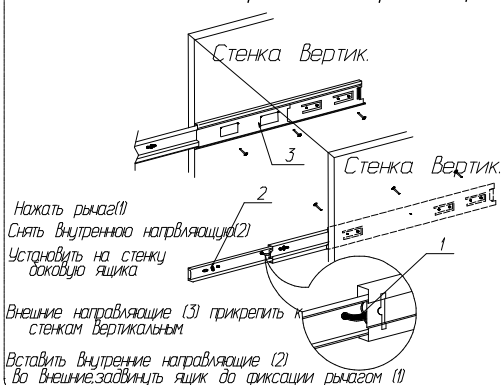

### Схема регулировки двери

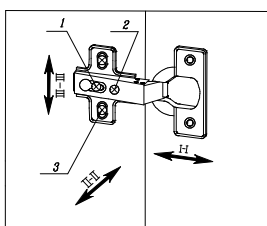

#### Регулировка по высоте (III-III)

Ослабить шурупы (3), выровнять дверь по высоте и снова затянуть шурупы.

#### Регулировка расстояния от корпуса (I-I)

Ослабить установочный винт (1) и отрегулировать расстояние между корпусом и дверью. Затем установочный винт снова затянуть.

#### Регулировка наложения двери (II-II)

Ослабить установочный винт (1) регулировочным винтом (2) отрегулировать наложение двери установочный винт снова затянуть.

### Установка и стяжка корпусов шкафов

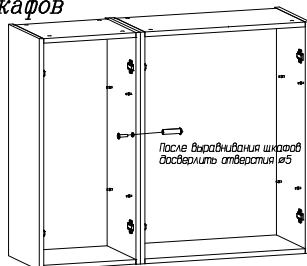

Во избежание опрокидывания шкафа, зафиксируйте его с рядом стоящим шкафом, просверлив самостоятельно отверстия φ5 мм в стенках вертикальных и скрепив их между собой стяжкой межсекционной.

Сохраняйте инструкции и этикетки

с упаковок до окончания гарантийного срока

Все замечания и пожелания

присылайте по адресу :

E-mail: sales@mlk-mebel.ru

сайт: mlk-mebel.ru

