

**MLK**  
мебельная фабрика



**EAC**

**РОССИЯ**

**АО "Можгинский лесокомбинат"**

Удмуртская Республика, г. Можга, ул. Байбородова, 52

www.mlk-mebel.ru

т: 8 (34139) 3-85-11, 8 (34139) 3-82-46

факс: 8 (34139) 3-81-89

## Набор мебели для гостиной "Скайлайн"

### Комод

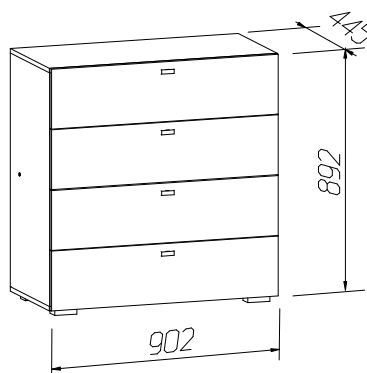

#### ИНСТРУКЦИЯ ПО ЭКСПЛУАТАЦИИ И УХОДУ ЗА МЕБЕЛЬЮ

Сохранность мебели и срок ее службы зависят не только от качества материалов и изготовления, но также и от правильного ухода за мебелью при ее эксплуатации. Мебель, выпускаемая АО "Можгинский лесокомбинат", необходимо эксплуатировать в сухих проветриваемых помещениях при температуре воздуха от 10\* до 28\*С и относительной влажности 50-70%.

#### ЗАПРЕЩАЕТСЯ:

- ставить любую мебель около источников тепла (печи, камины, батареи отопления);
  - содержать мебель в сырых непроветриваемых помещениях: мебель боится сырости;
  - использовать для чистки различные абразивные порошки и пасты;
  - устанавливать мебель под прямые солнечные лучи, т.к. возможны изменения цвета и порча внешнего вида изделия.
- протирать изделия с фотопечатью спиртосодержащими растворами**

#### СЛЕДУЕТ:

- беречь все поверхности мебели от механических повреждений, от воздействия кислот, щелочей, спиртов, растворителей;
- периодически подтягивать винты, шурупы.
- протирать изделия с фотопечатью необходимо влажной мягкой тканью без усилия и без применения чистящих средств. Избегайте применения твердых приспособлений: скребка, губки с рабочим покрытием из металлического волокнообразного или пластикового материала.

#### ГАРАНТИЙНЫЙ ТАЛОН

1 Претензии по качеству и некомплектности должны направляться покупателем непосредственно в магазин, где была приобретена мебель, с обязательным приложением товарного чека.

2 По дефектам, появившимся из-за несоблюдения правил эксплуатации и ухода за мебелью, претензии не принимаются.

Предприятие – изготовитель гарантирует покупателю сохранение всех качественных показателей мебели, обусловленных ГОСТ 19917-2014, в течение 24 месяцев, с момента продажи магазином, при условии соблюдения правил сборки и эксплуатации.

Срок службы – 10 лет.

Дата выпуска \_\_\_\_\_

Штамп ОТК

Дата продажи магазином \_\_\_\_\_

Штамп магазина

**Уважаемые покупатели!** При соблюдении правил ухода и эксплуатации Ваша мебель прослужит значительно дольше

# Инструкция по сборке

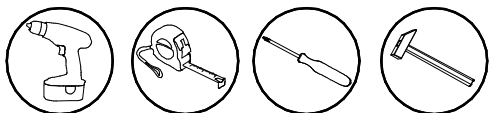

















- 1 Перед началом сборки внимательно ознакомьтесь с инструкцией.
- 2 Проверьте комплектность деталей и фурнитуры по спецификациям.
- 3 Сборку производить на ровной, горизонтальной, чистой и твердой поверхности.

## Спецификация деталей

Наименование	Поз	Кол-во
Стенка верт. правая	50	1
Стенка верт. левая	50a	1
Крышка	51	1
Стенка горизонтальная	52	1
Распорка	53	1
Стенка задняя	54	2
Ящик (4 шт):		
Стенка боковая ящика	45	8
Стенка накладная ящика	62	4
Задняя стенка ящика	63	4
Передняя стенка ящика	63a	4
Дно (ДВП)	66	4

## Спецификация фурнитуры

φ1 Винт-конфирмат	φ2 Ключ	φ3 Эксцентрик	φ4 Шток	φ5 Гвоздь 2x20	φ6 Шкант металлический	φ7 Шуруп 4x16	φ8 Шуруп 3x20
 38 шт.	 1 шт.	 4 шт.	 4 шт.	 92 шт.	 8 шт.	 40 шт.	 16 шт.
φ9 Ручка	φ10 Амортизатор	φ11 Опора	φ12 Шуруп 4x30	φ13 Профиль H L-839mm	φ14 Клин	φ15 Направляющая шар 400mm	φ16 Шуруп 3.5x16
 4 шт.	 8 шт.	 4 шт.	 24 шт.	 1 шт.	 16 шт.	 4 комп.	 24 шт.

Сохраняйте инструкции и этикетки с упаковок до окончания гарантийного срока изделия

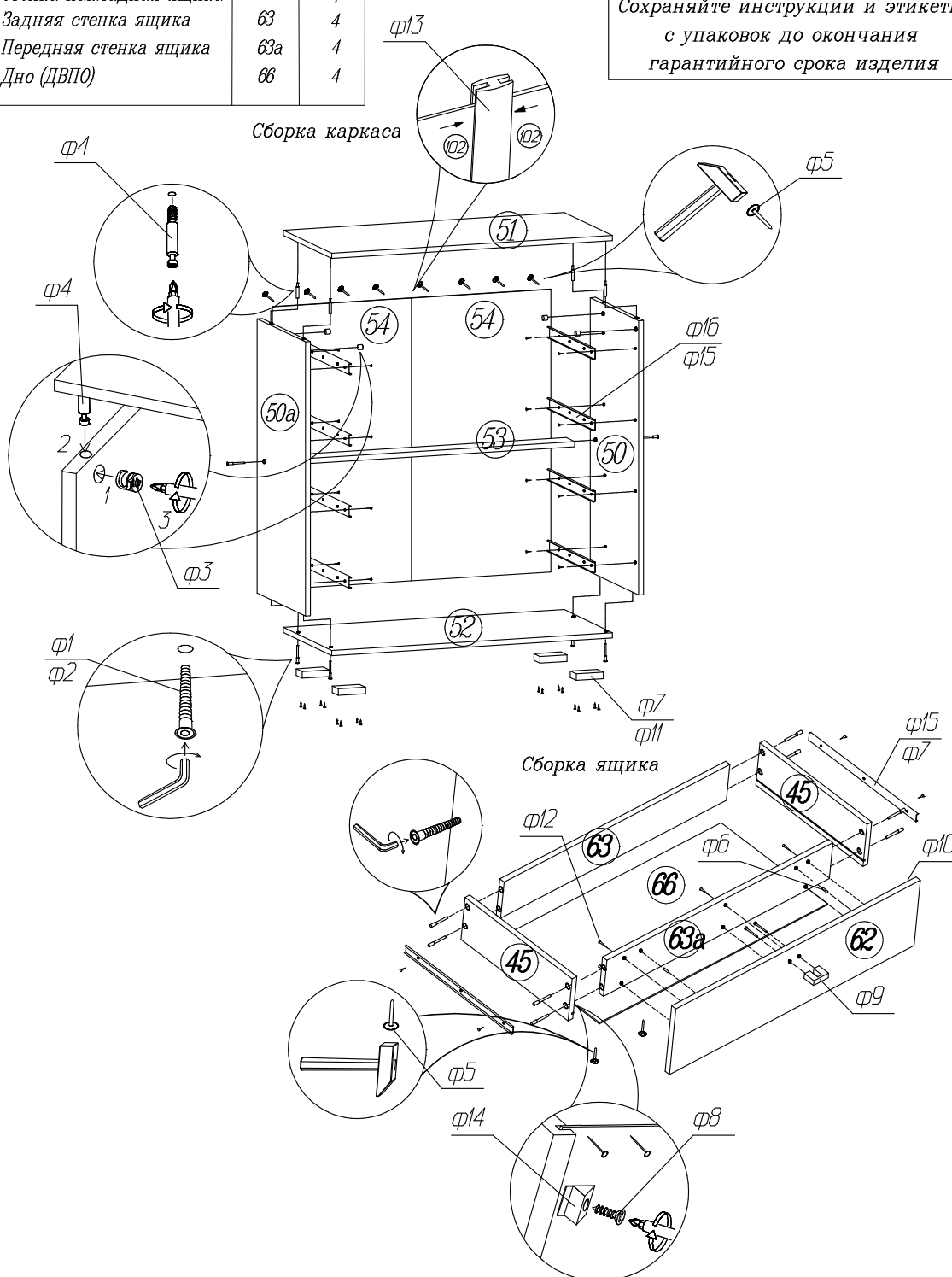

## Схема установки задней стенки шкафа и дна ящиков

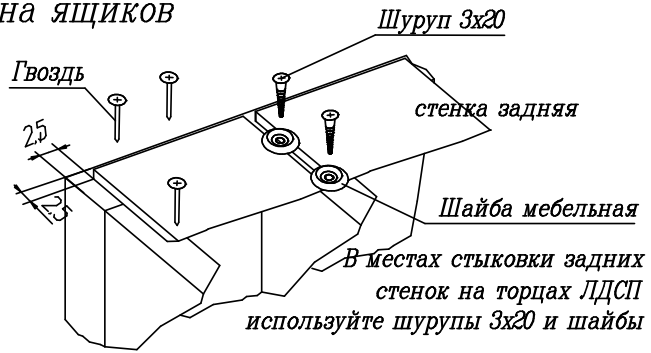
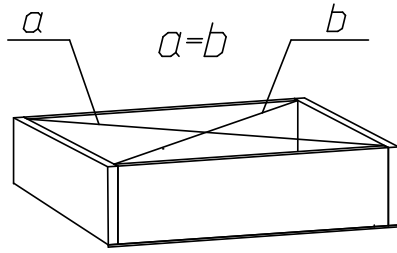

Начните сборку каркаса. Проверьте перпендикулярность и параллельность щитов и зафиксируйте с помощью задней стенки из ДВП, как указано на рисунке, не нарушая диагонали. Помните, что от этого зависит правильность работы выдвижных ящиков и створок.

### Установка и стяжка корпусов шкафов



Во избежание опрокидывания шкафа, зафиксируйте его с рядом стоящими шкафами, просверлив самостоятельно отверстия Ø5 мм в стенках вертикальных и скрепив их между собой стяжкой межсекционной.

### Установка шариковых направляющих

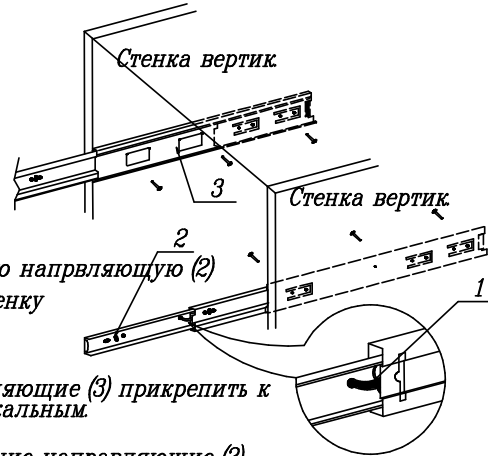

Нажать рычаг (1)  
Снять внутреннюю направляющую (2)  
Установить на стенку боковую ящика

Вставить внутренние направляющие (2) во внешние, задвинуть ящик до фиксации рычагом (1)

### Схема установки петли

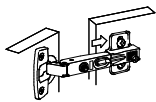

1) Надвиньте петлю на ответную планку

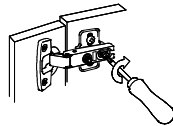

2) Затяните винт (неплотно)

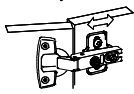

3) Отрегулируйте петлю на ответной планке

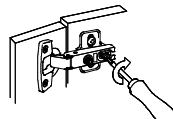

4) Крепко затяните винт

### Схема регулировки петли

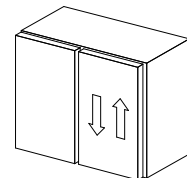
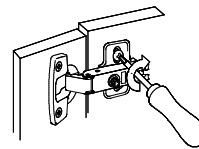
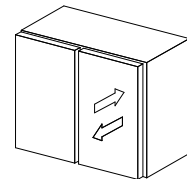
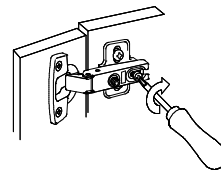
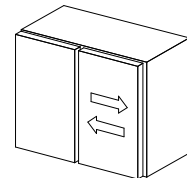
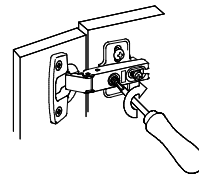

**СПАСИБО ЗА ПОКУПКУ!**

Изготовитель оставляет за собой право на внесение изменений в детализировку изделия, состав, вид и комплектность фурнитуры.

Все замечания и пожелания присылайте по адресу:  
E-mail: [sales@mlk-mebel.ru](mailto:sales@mlk-mebel.ru)