

КРОВАТЬ № 10. x1400 (СП. 0430. 401) x1600 (СП. 0430. 402)

x1800 (СП. 0430. 403)

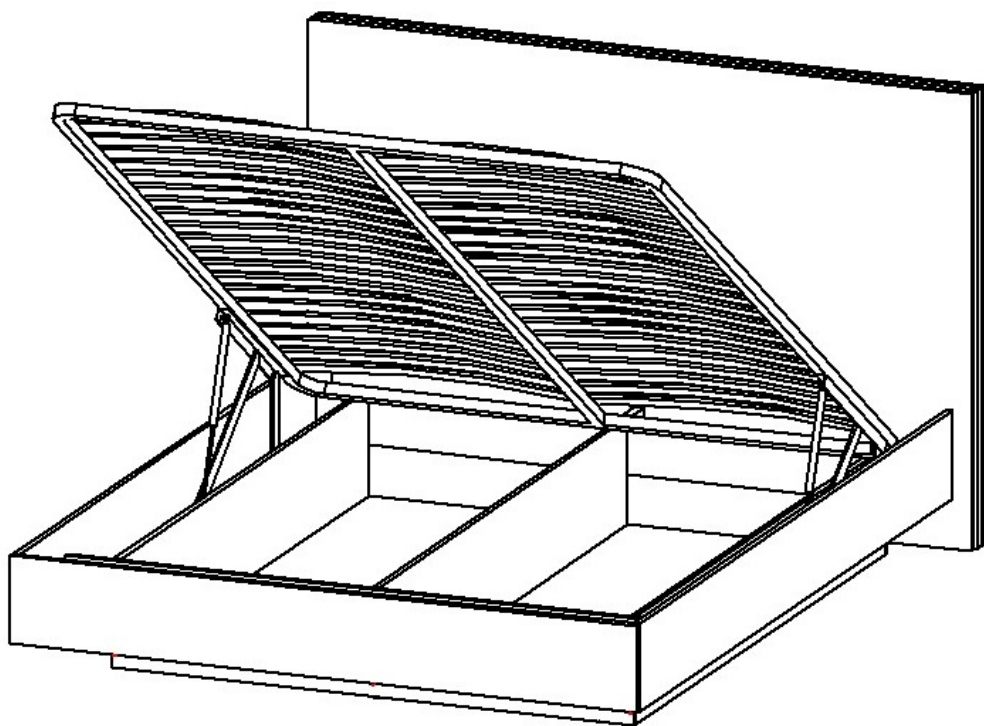

Обращаем Ваше внимание! Оттенки цветов рисунков и материалов (ЛДСП, Пленка ПВХ, отделка и др.), могут отличаться от рисунков каталога, изображений на сайте, а также при комплектации изделий из разных партий.

1. Рекомендуемая температура воздуха +10 °С - +25 °С.
2. Рекомендуемая относительная влажность 65 ± 15%.
3. Не допускать прямого воздействия солнечных лучей на мебель.
4. Мебель не размещать вблизи отопительных приборов, сырых и холодных стен.
5. Нельзя использовать для чистки поверхности абразивные материалы.
6. Не допускать попадания на мебель горячих предметов (утюги, посуда с кипятком и пр.)
7. Во избежание опрокидывания, мебель должна быть надежно прикреплена к стене. Для крепления к стене используйте крепёж, подходящий для материала стен Вашего дома.
8. Не разрешайте детям виснуть на дверцах, использовать полки и выдвижные ящики в качестве лестницы. Это может привести к серьезным травмам.
9. Нагрузка на мебель и её части (полки, ящики, сидения и пр.) не должна превышать установленных производителем норм, указанных в инструкции по сборке. Не рекомендуется вставать на мебель, прыгать, подвергать повышенным динамическим нагрузкам. Рекомендуется периодически проверять плотность резьбовых соединений крепления механизмов трансформации и подтягивать их при необходимости.
10. Всегда содержите поверхность мебели сухой. При необходимости, протирайте поверхности мебели сухой мягкой тканью (фланель, сукно, войлок и т. п.).
11. От новой мебели может исходить естественный запах материалов, из которых она изготовлена. Запах может сохраняться в течение 3 - х недель с момента сборки. Для снижения интенсивности запаха рекомендуется протирать мебель тканью, смоченной мягким моющим средством, вытирать чистой сухой тканью и проветривать помещение.

Гарантия:

Предприятие-изготовитель гарантирует покупателю сохранение всех качественных показателей мебели, обусловленных ГОСТ 16371-2014 и ГОСТ 19917-2014, в течение 18 месяцев при соблюдении условий транспортирования, правил сборки, эксплуатации и хранения.

Претензии по качеству и комплектности мебели принимаются в пределах гарантийного срока по месту покупки. Для выполнения предприятием-изготовителем гарантийных обязательств, выявления несоответствий и установления причин их возникновения необходимо сохранить и предоставить:

- 1) части упаковки с наклеенными этикетками, номером партии или ростером (или их фотографии);
- 2) фотографии распечатанных упаковок, где обнаружен заводской брак деталей;
- 3) фотографии узлов, деталей собираемого изделия, если заводской брак обнаружен до сборки и в процессе сборки.

Предприятие оставляет за собой право внесения частичных изменений в конструкцию мебели и комплектующие изделия.

Не являются гарантийным случаем:

Различные повреждения деталей и узлов изделий (бой, сколы, царапины, расслоения, оплавление, набухание ЛДСП и др.), возникшие в результате перевозки самовывозом, самостоятельной сборки, нарушений правил эксплуатации. Замена деталей и узлов изделий, не попадающих под гарантийный случай, производится за дополнительную оплату.

Перечень деталей

Наименование детали	Размер			Кол-во деталей	№ упаковки
	X1400	X1600	X1800		
1. Изголовье	1150x1530	1150x1730	1150x1930	1	2
5. Перегородка	1400x140	1600x140	1800x140	1	3
6. Перегородка	1160x130	1360x130	1560x130	1	3
7. Царга левая	2050x240	2050x240	2050x240	1	1
8. Перегородка	1604x270	1604x270	1604x270	3	3
9. Царга правая	2050x240	2050x240	2050x240	1	1
10. Дно ДВП	1602x554	1602x654	1602x754	2	4
11. Перегородка	1400x140	1600x140	1800x140	1	3
12. Перегородка	1160x130	1360x130	1560x130	1	3
13. Горизонт	1400x300	1600x300	1800x300	1	3
14. Изножье	1432x240	1632x240	1832x240	1	1
15. Перегородка	270x114	270x114	270x114	1	3
16. Ортопедическое основание				1	5
17. Подъемный механизм	Внутренний угол			1	6
18. Фурнитура					7







Примечание:

Мебель изготавливается из ЛДСП I сорта. Возможны незначительные дефекты на невидимых поверхностях деталей.

Перед сборкой:

1. Проверить внешний вид и целостность деталей в упаковке.
2. Претензии по их повреждению принимаются только у изделий без следов сборки.
3. Сохраните упаковку и инструкцию до окончания сборки.
4. Прежде чем начинать сборку убедитесь в соответствии выбранного Вами изделия.
5. Проверьте количество деталей и фурнитуры по перечню.
6. Предприятие – оставляет за собой право вносить некоторые конструктивные изменения, не ухудшающие внешний вид и не влияющие на функциональные свойства изделия.
7. Соблюдайте порядок сборки, приводимый в данной инструкции.
8. Сборку рекомендуется производить с помощью специалиста, так как неправильная сборка может привести к опрокидыванию мебели, что может повлечь за собой ущерб или телесные повреждения.
9. Перемещайте мебель и её детали бережно, слегка приподнимая их.
10. Сборка должна производиться на ровной поверхности.

Перечень фурнитуры

A. Еврошуруп x 50  28 шт.	B. Заглушка для еврошурупа  28 шт.	C. Подпятник  15 шт.	D. Эксцентрик  18 шт.
E. Заглушка для эксц.  18 шт.	F. Стяжка с бочонком. Винт 6x100 мм.  4 шт.	G. Шайба металлич.  6 шт.	H. Ключ шестигранный  1 шт.
I. Подпятник рез.  6 шт.	J. Винт М6 x 16  6 шт.	K. Шкант  12 шт.	
M. Саморез 3 x 16  30 шт.	N. Кроватный уголок 120x45x20  2 шт.	O. Саморез 4x16  8 шт.	

Внимание!

Производитель оставляет за собой право не комплектовать наружную и внутреннюю невидимую фурнитуру, а также технологические отверстия заглушками.

Необходимый инструмент для сборки мебели

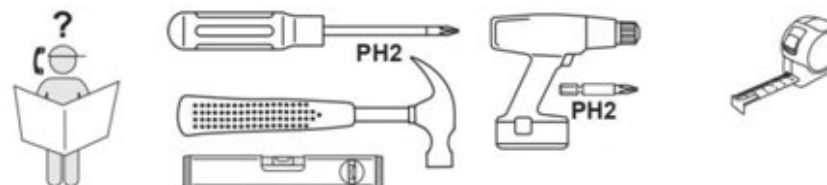

Этап 1

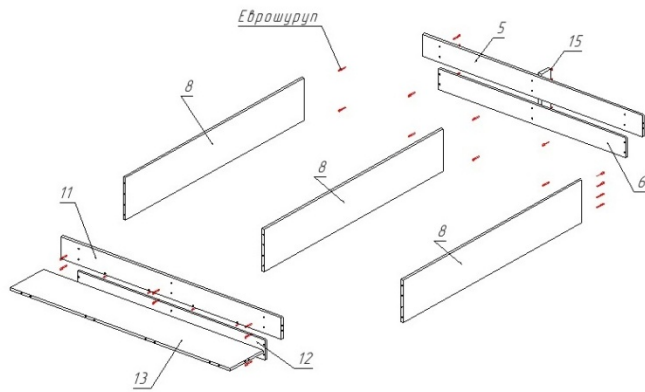

1. На нижнем торце перегородок (6, 8, 12) изголовья (1) установить подпятники (С) шурупами (М) 3 х16. Обратите внимание, нижний торец перегородок (8) располагается там, где до центра торцевого отверстия, от края, 33 мм.
2. Соединить перегородки (6, 12) с перегородками (8) еврошурупами (А).
3. Соединить перегородки (5, 11) с перегородками (8) еврошурупами (А).
4. Соединить горизонт (13) с перегородкой (11) еврошурупами (А).
5. Закрепить перегородку (15) эксцентриками (D) на перегородках (5, 6).

Этап 2

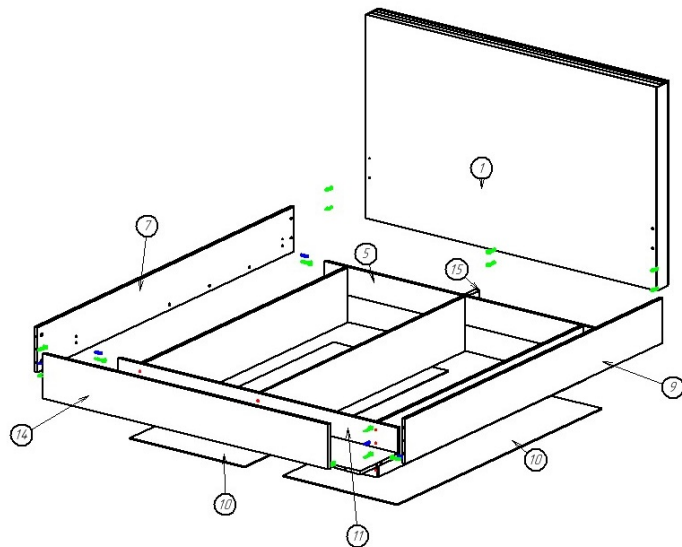

1. Вкрутить стержни эксцентриков (D) во втулки, забитые в отверстия царги (7, 9) изножье (14) перегородках (5, 6) изголовья (1).
2. Установить шайбы эксцентриков (D) на перегородках (5, 6, 11, 15) царгах (7, 9).
3. Установить замок стяжки (F) в отверстиях на царгах (7, 9).
4. Установить шканты в отверстия на царгах (7, 9) и изножье (14).
5. Прикрепить саморезами (O) кроватьный уголок (N) к перегородке внутреннего короба кровати.

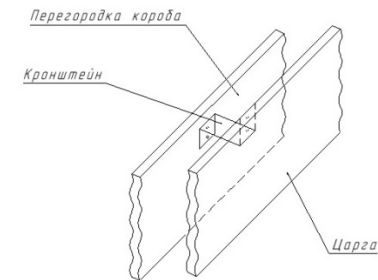

6. Прикрепить царги (7, 9) к перегородкам (5, 11) эксцентриками (D) и шкантами (K).
7. Соединить изголовье (1) с перегородкой (15) эксцентриками (D).
8. Закрепить царги (7, 9) на изголовье (1) с помощью стяжки (F). Во избежание повреждения деталей рекомендуется винт (H) закручивать вручную, без использования электроинструмента.
9. Соединить изножье (14) с царгами (7, 9) и горизонтом (13) с помощью эксцентриков (D) и шкантов (K).
10. Закрепить кроватьный уголок (N) саморезами (O) на царгах (7, 9).
11. Вложить дно ДВП в ящики.

Этап 3

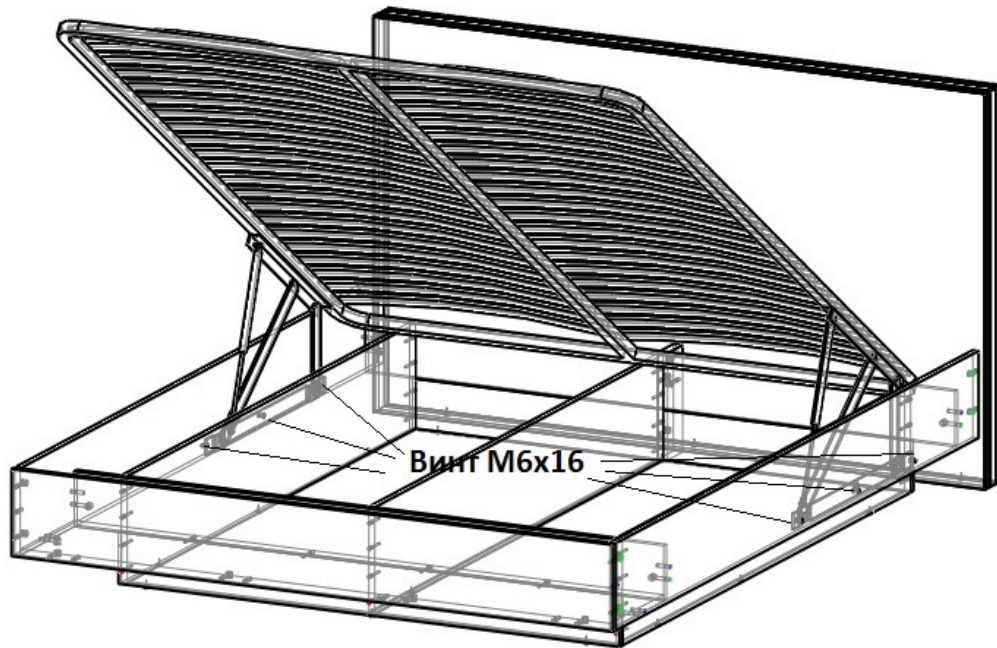

1. Собрать подъемный механизм ортопедического основания (согласно инструкции к данному изделию).
2. Установить и закрепить подъемный механизм на деталях (7, 9) винтами (J). Для удобства используйте короткий инструмент.
3. Собрать ортопедическое основание и закрепить его на подъемном механизме (согласно инструкции к данному изделию).
4. В местах соприкосновения ортопедического основания с деталями корпуса кровати наклеить подпятник резиновый (I).
5. Установить в головки еврошурупов (А) заглушки (В).
6. Установить в шайбы эксцентриков заглушки (Е).

Крепление эксцентриковой стяжки

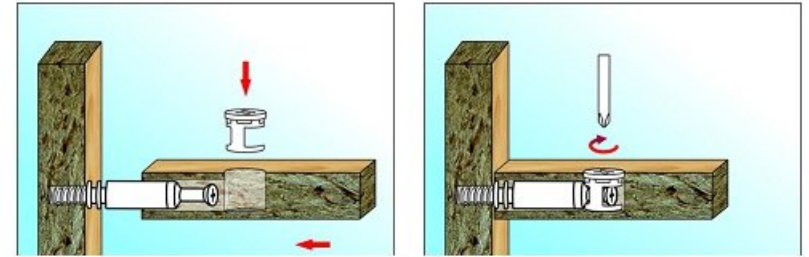

Крепление еврошурупа

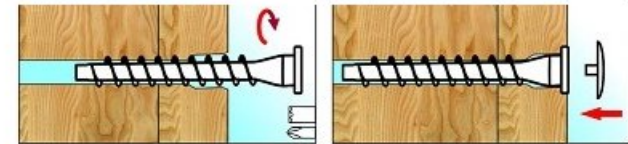

Крепление стяжки с бочонком

